

Manual del usuario

Pantalla de gran formato

MODELO:

E758

E868

Consulte el nombre del modelo en la etiqueta que figura en la parte trasera del monitor.

Índice

Información importante	2	Uso y mantenimiento recomendados	9
------------------------------	---	--	---

Capítulo 1 Instalación

Resumen de la instalación	11	Orientación	17
Montaje (para cliente)	14	Requisitos de ventilación	19
Impedir la inclinación	14	Montaje en techo.....	19
Cambio de la posición del adorno con el logotipo	14	Colocación de los accesorios de montajes	20
Montaje (para instaladores cualificados)	15	Instalación y extracción del soporte para mesa opcional ..	21
Ubicación de montaje	16		

Capítulo 2 Denominación de las piezas y funciones

Panel de control	23	Mando a distancia inalámbrico	26
Panel del terminal.....	24		

Capítulo 3 Conexiones

Esquema de conexiones eléctricas	28	Comando HDMI-CEC	31
Conexión de auriculares	28	Fuentes internas de vídeo	33
Conexión a un ordenador personal.....	29	Media Player.....	33
Conexión a un dispositivo multimedia con HDMI	30	Conexión de un dispositivo USB.....	33

Capítulo 4 Funcionamiento básico

Modos Encendido y Apagado	35	Funcionamiento del mando a distancia	37
Estado del modo de encendido.....	35	Mostrar la información OSD	38
Modo de energía.....	35	Alternar entre modos de sonido.....	38
Cuando se selecciona [RS-232C] (RS-232C) para el control, [Power supply] (Fuente de energía) y [Quick Start] (Inicio Rápido) están ajustadas en [Off] (Apagado).....	35	Alternar entre modos de imagen.....	38
Cuando se selecciona [LAN] (LAN) para el control, [Power supply] (Fuente de energía) y [Quick Start] (Inicio Rápido) están ajustadas en [Off] (Apagado).....	36	Seleccionar la relación de aspecto.....	39
		Controles OSD (On-Screen Display).....	40
		Cómo usar el menú del reproductor multimedia.....	42

Capítulo 5 Operaciones avanzadas

Cómo crear un programa de encendido	46	Ajustar la seguridad y bloquear los controles del monitor... 48	
Todos los modos de imagen.....	47	Bloquear los controles de botón	49

Capítulo 6 Control externo

Controlar el monitor a través de RS-232C.....	52	Navegador HTTP.....	54
Control del monitor a través de LAN.....	53	Comandos.....	58

Capítulo 7 Solución de problemas

Cuando hay algún problema con el monitor.....	60	Otros (mando a distancia, altavoces).....	63
No se muestra nada.....	60	Otros (al conectarse a través de RS-232C o LAN).....	63
La imagen no se muestra correctamente.....	61	Al utilizar un reproductor multimedia.....	63
Aparece una pantalla con instrucciones o precauciones... ..	62	Al utilizar un dispositivo de vídeo.....	64
Otros (al conectarse a un ordenador).....	63		

Capítulo 8 Especificaciones

Lista de señales compatibles.....	66	E868.....	68
E758.....	67		

Apéndice A Marca comercial y licencia de software

Apéndice B Recursos externos

Apéndice C Lista de controles de OSD

Ajustes de vídeo.....	72	Configuración de control.....	78
Ajustes de audio.....	74	Media Player.....	79
Configuración.....	75	Programa.....	80

Apéndice D Información del fabricante sobre reciclaje y energía

Cómo reciclar su producto NEC.....	82	Acerca de los cables de conversión utilizados con el terminal AV.....	84
Ahorro de energía.....	82		

Información del cable

PRECAUCIÓN: Utilice los cables específicos que se suministran con este producto para no provocar interferencias en la recepción de radio y televisión.
Para mini D-Sub de 15 clavijas y USB, utilice cables de señal apantallados con núcleo de ferrita.
Para los cables HDMI y AV, utilice un cable de señal blindado.
Si utiliza otro tipo de cables y adaptadores, puede causar problemas en la recepción.

Información de la CFC

ADVERTENCIA: La Comisión Federal de Comunicaciones no permite realizar modificaciones ni cambios a la unidad EXCEPTO los especificados por Sharp NEC Display Solutions of America, Inc. en este manual. El incumplimiento de esta normativa gubernamental podría anular su derecho a utilizar este equipo.

Este equipo se ha examinado y se garantiza que cumple los límites de los aparatos digitales de clase B, conforme al capítulo 15 de las normas de la CFC. Estos límites se han concebido como medida de protección eficaz contra las interferencias dañinas en las instalaciones domésticas. Este equipo genera, utiliza y puede irradiar energía de radiofrecuencia y, si no se instala y utiliza de acuerdo con las instrucciones, podría generar interferencias que afecten a la comunicación por radio. Sin embargo, no existe garantía de que no se produzcan interferencias en una instalación concreta. Si este equipo produjera interferencias que afectaran a la recepción de radio o televisión, lo cual se puede detectar apagando y encendiendo el equipo, el usuario puede intentar corregir las interferencias de una de las siguientes formas:

- Cambie la orientación o la posición de la antena receptora.
- Separe más el equipo y la unidad receptora.
- Conecte el equipo a la toma de corriente en un circuito distinto de aquel al que esté conectada la unidad receptora.
- Pida ayuda a su distribuidor o a un técnico de radio y televisión cualificado.

Si es necesario, el usuario debe ponerse en contacto con el distribuidor o un técnico experto de radio/televisión para otras consultas.

El usuario puede encontrar útil el siguiente folleto preparado por la Comisión Federal de Comunicaciones de EE. UU.: "How to Identify and Resolve Radio-TV Interference Problems." ("Cómo identificar y resolver problemas de interferencias de radio y televisión.") Este folleto está disponible en EE. UU. Government Printing Office, Washington, D.C., 20402, Stock No. 004-000-00345-4.

DECLARACIÓN DE CONFORMIDAD DEL PROVEEDOR

Este aparato cumple el capítulo 15 de las normas de la FCC. Su funcionamiento está sujeto a las siguientes condiciones: (1) Este dispositivo no puede producir interferencias dañinas y (2) acepta cualquier interferencia que reciba, incluidas las interferencias que pueden afectar al funcionamiento del equipo.

	Entidad responsable en EE. UU.:	Sharp NEC Display Solutions of America, Inc.
	Dirección:	3250 Lacey Rd, Ste 500 Downers Grove, IL 60515 (630) 467-3000
	N.º tel.:	(630) 467-3000
	Tipo de producto:	Monitor LCD
	Clasificación del equipo:	Aparato periférico, clase B
Modelo:	E758, E868	

- El uso básico previsto para este producto es el de un equipo técnico de información para oficinas o entornos domésticos.
- Su diseño está pensado para conectarse a un ordenador y no para visualizar señales de emisión por televisión.



- NOTA:**
- (1) El contenido de este manual del usuario no puede reimprimirse ni en parte o ni su totalidad sin permiso.
 - (2) El contenido de este manual del usuario está sujeto a cambios sin previo aviso.
 - (3) Se ha tenido mucho cuidado en la preparación de este manual del usuario; sin embargo, si observa algún aspecto cuestionable, errores u omisiones, póngase en contacto con nosotros.
 - (4) La imagen que aparece en este manual del usuario es solo de muestra. Si la imagen no coincide con el producto real, este último prevalece.
 - (5) No obstante los artículos (3) y (4), no nos responsabilizamos de ninguna reclamación por pérdida de beneficios u otros asuntos derivados del uso de este dispositivo.
 - (6) Este manual normalmente se entrega en todas las regiones, por lo que puede contener descripciones que correspondan a otros países.



Información importante

Medidas de seguridad y mantenimiento







PARA GARANTIZAR EL RENDIMIENTO ÓPTIMO DEL PRODUCTO, TENGA EN CUENTA LAS SIGUIENTES INSTRUCCIONES AL CONFIGURAR Y UTILIZAR EL MONITOR EN COLOR LCD:







Acerca de los símbolos

Para garantizar un uso seguro y apropiado del producto, en este manual se utiliza una serie de símbolos que ayudan a evitar lesiones personales y daños materiales. Los símbolos y sus significados están descritos a continuación. Asegúrese de que los comprende en su totalidad antes de leer este manual.







 ADVERTENCIA	Si hace caso omiso de este símbolo y manipula el producto de forma inapropiada, puede sufrir accidentes con resultado de lesiones graves o muerte.
 PRECAUCIÓN	Si hace caso omiso de este símbolo y manipula el producto de forma inapropiada, puede sufrir lesiones personales o daños materiales.

Ejemplos de símbolos

	 Indica advertencia o precaución. Este símbolo indica que debe tener cuidado con las descargas eléctricas.
	 Indica una acción prohibida. Este símbolo indica una prohibición.
	 Indica una acción obligatoria. Este símbolo indica que debe desenchufar el cable de alimentación de la toma de corriente.

 ADVERTENCIA		
1	 DESENCHUFE EL CABLE DE ALIMENTACIÓN	Desenchufe el cable de alimentación si el producto no funciona bien. Si sale humo del producto o emite olor o ruidos, si se ha caído o se ha roto la carcasa, apague el producto y desenchufe el cable de alimentación de la toma de corriente. Póngase en contacto con su distribuidor para repararlo. No intente nunca repararlo por sí mismo. Es peligroso.
2	 TENSIÓN PELIGROSA  NO DESMONTAR  PROHIBICIÓN	No retire ni abra la carcasa del producto. No abra el producto. Hay zonas de alta tensión en el producto. Si se abren o se retiran las carcasas del producto para realizar modificaciones, existe el riesgo de incendiarse o de que sufra descargas eléctricas u otros daños. Las tareas de servicio deberá realizarlas un técnico cualificado.
3	 PROHIBICIÓN	No utilice el producto si tiene algún daño estructural. Si observa algún daño estructural como, por ejemplo, alguna rotura o un combado que no sea natural, deje que sea el personal de servicio cualificado quien se encargue de las tareas de servicio. Si se usa el producto en estas condiciones, podría caer o provocar daños personales.

 **ADVERTENCIA**

4	 PROHIBICIÓN  ASEGÚRESE DE HACERLO	<p>Manipule el cable de alimentación con cuidado. Un cable dañado puede provocar incendios o descargas eléctricas.</p> <ul style="list-style-type: none"> • No coloque objetos pesados sobre el cable de alimentación. • No coloque el cable debajo del producto. • No cubra el cable con una alfombra o similar. • No rasgue ni modifique el cable. • No doble o retuerza el cable ni tire de él con excesiva fuerza. • No aplique calor al cable. <p>Si el cable está dañado (los hilos internos están expuestos, rotos, etc.), apague el producto y desenchufe el cable de alimentación de la toma de corriente. Solicite un recambio a su distribuidor.</p>
5	 PROHIBICIÓN	<p>No toque el cable si oye el sonido de una tormenta. Podría sufrir una descarga eléctrica.</p>
6	 ASEGÚRESE DE HACERLO	<p>Utilice el cable de alimentación que se suministra con el producto según las indicaciones de la tabla de cables de alimentación.</p> <p>Si el producto no incluye ningún cable de alimentación, póngase en contacto con nosotros. Para todos los demás casos, utilice el cable de alimentación con el estilo de enchufe que coincida con la toma de corriente donde se encuentra el producto. El cable de alimentación compatible se corresponde con la corriente alterna de la salida de alimentación, está homologado y cumple las normas de seguridad del país en el que ha sido adquirido.</p>
7	 ASEGÚRESE DE HACERLO	<p>Para una instalación adecuada, se recomienda encarecidamente que se acuda a un técnico formado y autorizado.</p> <p>Si no se siguen los procedimientos de montaje estándar es posible que el producto se dañe o el instalador o el usuario sufran alguna lesión.</p>
8	 ASEGÚRESE DE HACERLO  PROHIBICIÓN	<p>Instale el producto teniendo en cuenta la información siguiente.</p> <p>Este producto no puede utilizarse ni instalarse sin el soporte para mesa u otro accesorio de montaje para soporte.</p> <p>Para transportar, mover e instalar el producto, pida ayuda a tantas personas como sea necesario para levantarlo sin que se produzcan lesiones personales ni daños en el producto.</p> <ul style="list-style-type: none"> • Recomendamos al menos cuatro o más personas. • Se necesitan cuatro asas para su transporte. <p>Consulte las instrucciones incluidas con el equipo de montaje opcional para obtener información detallada sobre el montaje o la desinstalación.</p> <p>No cubra la abertura de ventilación del producto. Una instalación inapropiada del producto puede provocar daños en el producto, incendios o descargas eléctricas.</p> <p>No instale el producto en estas ubicaciones:</p> <ul style="list-style-type: none"> • Espacios con mala ventilación. • Cerca de un radiador o de otras fuentes de calor; no lo exponga directamente a los rayos del sol. • Áreas de vibración continua. • Áreas con humedad, polvo, grasa o vaho. • Exteriores. • Entornos a altas temperaturas donde el grado de humedad cambia rápidamente y da lugar a la formación de condensación. • Un techo o una pared que no sea lo suficientemente fuerte como para soportar el producto y los accesorios de montaje. <p>No instale el producto boca abajo.</p>

⚠ ADVERTENCIA



PROHIBICIÓN



ASEGÚRESE DE HACERLO

Evite inclinaciones y caídas provocadas por terremotos u otros seísmos.

Para evitar lesiones personales o daños al producto causados por caídas provocadas por terremotos u otros seísmos, asegúrese de instalar el producto en una ubicación estable y tome medidas para evitar que se caiga.

Las medidas para evitar las inclinaciones y las caídas tienen por objeto minimizar el riesgo de lesiones, pero no pueden garantizar la efectividad frente a toda clase de terremotos.

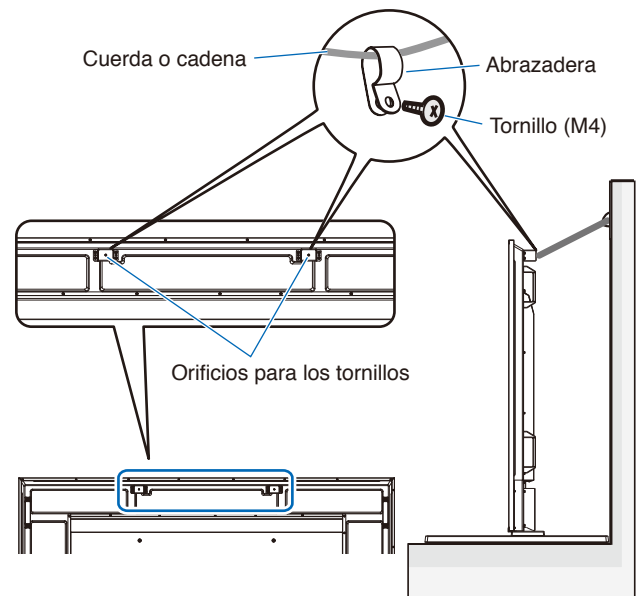

El producto puede inclinarse y provocar daños personales.

- Cuando se utilice el producto con el soporte para mesa opcional, el producto se debe sujetar a la pared con una cuerda o cadena que soporte su peso e impedir así que se caiga. Dependiendo del soporte para mesa, el soporte tiene la estructura para impedir la inclinación. Consulte el manual del soporte para mesa.
- Asegúrese de quitar la cuerda o la cadena de la pared antes de mover el producto para no causar daños personales ni daños en el producto.

El producto puede caer y provocar daños personales.

- No intente colgar el producto usando un cable de seguridad de instalación.
- Instale el producto en alguna zona de la pared o del techo lo suficientemente resistente como para soportar el peso del producto.
- Prepare el producto utilizando accesorios de montaje como, por ejemplo, un gancho, un cáncamo u otras piezas de montaje y, a continuación, fíjelo con un cable de seguridad. El cable instalado no debe estar tenso.
- Antes de montarlo, asegúrese de que los accesorios de montaje sean lo suficientemente resistentes como para soportar el peso y el tamaño del producto.

Peligro de estabilidad.

El producto puede caerse y causar lesiones personales graves o la muerte. Para evitar lesiones, este producto debe estar firmemente conectado al suelo/pared de acuerdo con las instrucciones de instalación.











Se pueden evitar numerosas heridas, en especial a los niños, tomando precauciones sencillas como las que se indican a continuación:

- Utilice SIEMPRE soportes o métodos de instalación recomendados por el fabricante del producto.
- Utilice SIEMPRE muebles que constituyan un soporte seguro para el producto.
- Asegúrese SIEMPRE de que el producto no sobresale del borde del mueble de soporte.
- Explique SIEMPRE a los niños los riesgos de encaramarse al mueble para alcanzar el producto o sus controles.
- Organice SIEMPRE el recorrido de los cables conectados a su producto para que nadie pueda tropezar con ellos, tirar de los cables o agarrarlos.
- No instale NUNCA el producto en un lugar inestable.





 **ADVERTENCIA**

9	 PROHIBICIÓN  ASEGÚRESE DE HACERLO	<ul style="list-style-type: none"> • No coloque NUNCA el producto sobre muebles situados en alto (por ejemplo, armarios de cocina o estanterías de biblioteca) sin fijar tanto el producto como el mueble en cuestión a un soporte adecuado. • No ponga NUNCA el producto con materiales o tejidos que puedan quedar entre el producto y el mueble de soporte. • No coloque NUNCA objetos sobre el producto o el mueble que lo sostiene susceptibles de llamar la atención de los niños y que puedan dar lugar a que se encaramen, como juguetes y mandos a distancia. <p>Si va a conservar y a cambiar de sitio el producto existente, es preciso adoptar las mismas precauciones descritas anteriormente.</p>
10	 PROHIBICIÓN	No coloque el producto en una superficie inclinada ni en un soporte inestable. Podría inclinar o hacer volcar el producto y causar daños personales.
11	 PROHIBICIÓN  TENSIÓN PELIGROSA	<p>No inserte objetos de ninguna clase en las ranuras de la caja. Puede provocar un incendio, descargas eléctricas o una avería del producto. Mantenga los objetos lejos del alcance de niños y bebés.</p> <p>Si se cuelan objetos en la ranura de la caja, apague el producto y desenchufe el cable de alimentación de la toma de corriente. Póngase en contacto con su distribuidor para repararlo.</p>
12	 NO MOJAR	<p>No vierta ningún líquido en la caja ni utilice el producto cerca del agua.</p> <p>Interrumpa inmediatamente el suministro de corriente y desenchufe el producto de la toma de corriente; a continuación, contacte con el personal de servicio cualificado. Puede originar un incendio o provocar descargas eléctricas.</p>
13	 PROHIBICIÓN	No utilice aerosoles de gas inflamable para quitar el polvo al limpiar el producto. De lo contrario, podría incendiarse.
14	 PROHIBICIÓN	El monitor no debe usarse cuando existan daños o riesgos fatales que pudieran provocar directamente la muerte, lesiones personales, daños físicos graves u otras pérdidas, incluyendo el control de una reacción nuclear en una instalación nuclear, un sistema de reanimación cardiopulmonar avanzada y el control del lanzamiento de misiles en un sistema de armas.

 **PRECAUCIÓN**

1	 ASEGÚRESE DE HACERLO  NO TOCAR CON LAS MANOS MOJADAS  DESENCHUFE EL CABLE DE ALIMENTACIÓN  TENSIÓN PELIGROSA	<p>Manipulación del cable de alimentación.</p> <p>Manipule el cable de alimentación con cuidado. Un cable dañado puede provocar incendios o descargas eléctricas.</p> <ul style="list-style-type: none"> • Al conectar el cable de alimentación al terminal de entrada de CA del producto, compruebe que está insertado firmemente y en su totalidad. • Sujete el cable de alimentación al producto con el tornillo y la abrazadera para evitar que se suelte la conexión. (Fuerza de sujeción recomendada: 120 - 190 N•cm.) • No conecte ni desconecte el cable de alimentación con las manos húmedas. • Para conectar o desconectar el cable de alimentación, tire del conector acoplado al cable. • Antes de las tareas de limpieza del producto, por seguridad desenchúfelo de la toma de corriente. Quite el polvo del cable de alimentación con regularidad empleando un paño suave y seco. • Antes de cambiar el producto de sitio, asegúrese de que está apagado, desenchufe el cable de alimentación de la toma de corriente y verifique que todos los cables de conexión del producto con otros dispositivos están desconectados. • Si tiene previsto no usar el producto durante mucho tiempo, desenchúfelo siempre de la toma de corriente. • Este equipo está diseñado para utilizarse con el cable de alimentación conectado a tierra. En caso contrario, puede producirse una descarga eléctrica. Asegúrese de que el cable de alimentación está conectado directamente a la toma de corriente y bien conectado a tierra. No utilice un adaptador de enchufe de 2 clavijas.
2	 PROHIBICIÓN  ASEGÚRESE DE HACERLO	<p>No pliegue el cable USB ni el cable de alimentación. Puede recalentarse y provocar un incendio.</p>
3	 PROHIBICIÓN	<p>No conecte a una LAN con un excesivo voltaje.</p> <p>Al utilizar un cable LAN, no conecte el dispositivo periférico con cables que puedan tener excesivo voltaje. Un excesivo voltaje en el puerto de la LAN puede provocar una descarga eléctrica.</p>
4	 PROHIBICIÓN	<p>No se suba al producto ni a la mesa donde está instalado. No instale el producto en una mesa con ruedas si estas no están bloqueadas. El producto podría caer y provocar daños materiales o lesiones personales.</p>
5	 ASEGÚRESE DE HACERLO	<p>Instalación, extracción y ajuste en altura del soporte para mesa opcional.</p> <ul style="list-style-type: none"> • Al instalar el soporte para mesa, sostenga la unidad con cuidado para evitar pellizcarse los dedos. • Instalar el producto a una altura errónea puede causar su caída. Instale el producto a una altura adecuada para que no cause daños personales ni se dañe el producto.
6	 PROHIBICIÓN	<p>No se suba al producto ni lo empuje. No agarre ni se cuelgue del producto. El producto podría caer y provocar daños materiales o lesiones personales.</p>
7	 PROHIBICIÓN	<p>No golpee la superficie del panel LCD, podría provocar daños importantes en el producto o causar lesiones personales.</p>

 **PRECAUCIÓN**

8	 ASEGÚRESE DE HACERLO	<p>El uso incorrecto de las pilas puede provocar fugas o roturas en las mismas.</p> <ul style="list-style-type: none">• Coloque las pilas de manera que la indicación de los polos (+) y (-) de cada pila corresponda a la indicación (+) y (-) del compartimento.• No mezcle distintas marcas de pila.• No mezcle pilas nuevas y viejas. Si lo hace, puede acortar la duración de la pila o hacer que se produzcan fugas de líquidos en ella.• Retire inmediatamente las pilas agotadas para evitar que el ácido de las mismas se derrame en el compartimento.• Si cae ácido, no lo toque, ya que puede dañarle la piel.• Quemar las pilas o depositarlas en un horno caliente, o bien cortarlas o aplastarlas mecánicamente, puede originar una explosión.• Dejar las pilas en un entorno sujeto a altas temperaturas, o con una presión de aire extremadamente baja, puede originar una explosión o la fuga de líquido inflamable o gas.• Póngase en contacto con su distribuidor o con las autoridades locales cuando se disponga a desechar las pilas.
9	 ASEGÚRESE DE HACERLO	<p>Apto para fines recreativos en entornos con iluminación controlada para evitar las molestias que ocasionan los reflejos de la pantalla.</p>
10	 ASEGÚRESE DE HACERLO	<p>Se recomienda limpiar las aberturas de ventilación al menos una vez al mes. No hacerlo podría provocar un incendio o descargas eléctricas o daños en el producto.</p>
11	 ASEGÚRESE DE HACERLO	<p>Para garantizar la fiabilidad del producto, limpie una vez al año las aberturas de ventilación de la parte posterior del bastidor para eliminar la suciedad y el polvo. No hacerlo podría provocar un incendio o descargas eléctricas o daños en el producto.</p>
12	 ASEGÚRESE DE HACERLO	<p>Evite lugares con temperaturas y humedad extremas. No hacerlo podría dañar el producto o provocar un incendio o una descarga eléctrica. El entorno de uso de este monitor es el siguiente.</p> <ul style="list-style-type: none">• La temperatura de funcionamiento: de 0 °C a 40 °C/de 32 °F a 104 °F/ Humedad: de 20 a 80 % (sin condensación)• La temperatura de almacenamiento: de -20 °C a 60 °C/de -4 °F a 140 °F/ Humedad: de 10 a 90 % (sin condensación)

 **PRECAUCIÓN**

Utilice el cable de alimentación que se suministra con la pantalla según las indicaciones de la tabla que aparece a continuación. Si el cable de alimentación no se incluye con este equipo, póngase en contacto con su proveedor. En los demás casos, utilice un cable de alimentación compatible con la corriente alterna de la salida de alimentación que esté homologado y cumpla las normas de seguridad de su país.

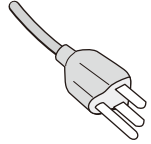
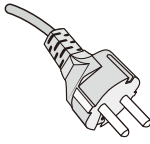
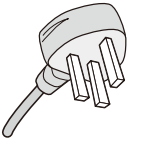
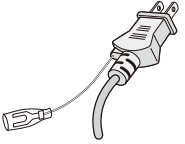
Tipo de enchufe	América del Norte	Europa	Reino Unido	Japonés
Forma del enchufe				
Región	EE.UU./Canadá	UE	Reino Unido	Japón
Voltaje (V)	120*	230	230	100

* Utilice este cable de alimentación en una toma de 125 V.

NOTA: Este producto solo puede recibir asistencia técnica en el país en el que ha sido adquirido.

Esta pantalla funciona con una corriente de CA de 100–240 voltios y 50–60 Hz. Conecte el cable de alimentación a una toma de 100–240 voltios y 50–60 Hz. El enchufe principal se utiliza como dispositivo de desconexión y debe funcionar en todo momento.

Uso y mantenimiento recomendados

Uso recomendado

Ergonomía

Para conseguir las máximas ventajas ergonómicas, recomendamos que:

- Para garantizar el rendimiento óptimo del monitor, déjelo en marcha durante 20 minutos para que se caliente. Evite reproducir patrones fijos en el monitor durante largos períodos de tiempo. De ese modo, evitará la persistencia de la imagen (efectos post-imagen).
- Descanse la vista periódicamente enfocándola hacia un objeto situado a 1,5 metros como mínimo. Parpadee a menudo.
- Coloque el monitor en un ángulo de 90° respecto a las ventanas u otras fuentes de luz para evitar al máximo los brillos y reflejos.
- Ajuste los controles de brillo, contraste y nitidez del monitor para mejorar la legibilidad.
- Revise su vista con regularidad.
- Utilice los controles de tamaño y posición predefinidos con señales de entrada estándar.
- Utilice la configuración de color predefinida.
- Utilice señales no entrelazadas.
- No visualice el color primario azul sobre un fondo oscuro. Es difícil de ver y puede causar fatiga ocular debido al bajo contraste.

Mantenimiento

Cómo limpiar la pantalla LCD

- Cuando la pantalla LCD esté sucia, límpiela cuidadosamente con un paño suave.
- Limpie la superficie del monitor LCD con un paño que no suelte pelusa y no abrasivo. No utilice líquidos limpiadores ni limpiacristales.
- No frote la pantalla LCD con materiales duros o abrasivos.
- No presione la superficie de la pantalla LCD.
- No utilice productos de limpieza con ácidos orgánicos, ya que la superficie de la pantalla LCD se puede deteriorar o incluso cambiar de color.

Cómo limpiar la carcasa

- Desconecte el cable de alimentación.
- Limpie con cuidado la carcasa utilizando un paño suave.
- Para limpiar la carcasa, humedezca el paño con detergente neutro y agua, páselo por la carcasa y repáselo con otro paño seco.

NOTA: NO la limpie con benceno, diluyente, detergente alcalino, detergente con componentes alcohólicos, limpiacristales, cera, abrillantador, jabón en polvo ni insecticida. La carcasa no debe estar en contacto con goma o vinilo durante un largo período de tiempo. Estos tipos de líquidos y de materiales pueden hacer que la pintura se deteriore, se resquebraje o se despegue.

NOTA: Garantía y tiempo de funcionamiento continuo.

Este producto está diseñado para un uso máximo diario de 18 horas. La garantía no cubre el uso continuo que exceda de las 18 horas diarias.

Capítulo 1 Instalación

Este capítulo incluye:

- ⇒ "Resumen de la instalación" en la página 11
- ⇒ "Montaje (para cliente)" en la página 14
- ⇒ "Impedir la inclinación" en la página 14
- ⇒ "Cambio de la posición del adorno con el logotipo" en la página 14
- ⇒ "Montaje (para instaladores cualificados)" en la página 15
- ⇒ "Ubicación de montaje" en la página 16
- ⇒ "Orientación" en la página 17
- ⇒ "Requisitos de ventilación" en la página 19
- ⇒ "Montaje en techo" en la página 19
- ⇒ "Colocación de los accesorios de montajes" en la página 20
- ⇒ "Instalación y extracción del soporte para mesa opcional" en la página 21

NOTA:

Para el contenido de la caja, consulte el Manual de instalación.

La garantía del producto no cubre los daños causados por una instalación incorrecta. La garantía podría quedar anulada en el caso de no seguir estas recomendaciones.

Resumen de la instalación

1. Determine la ubicación de la instalación

⚠ ADVERTENCIA: Vea “ADVERTENCIA 7”, “ADVERTENCIA 8”, “ADVERTENCIA 9”, y “ADVERTENCIA 12”.

NOTA: Cuando instale el soporte de monitor o los accesorios de montaje, para evitar rayar el panel LCD, coloque siempre sobre la mesa un paño suave, como una manta que sea más grande que el área de la pantalla del monitor, antes de colocar el monitor boca abajo.

2. Instale las pilas del mando a distancia

El mando a distancia funciona con dos pilas AAA de 1,5 V.

Para colocar las pilas o cambiarlas:

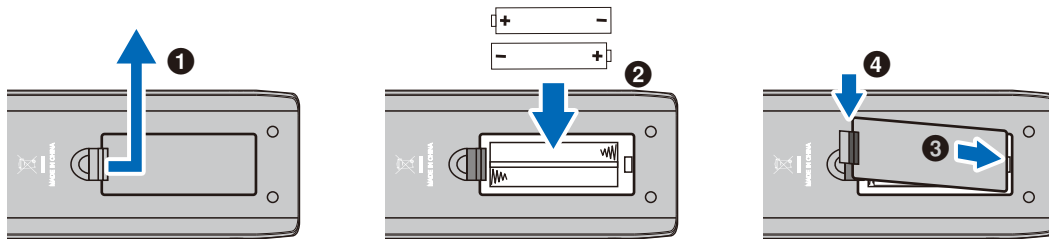

⚠ PRECAUCIÓN: Vea “PRECAUCIÓN 8”.

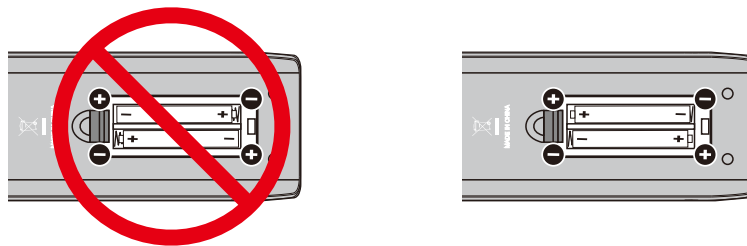

NOTA:

- Las pilas incluidas con el mando a distancia pueden vaciarse con rapidez en función de su estado. Por tanto, reemplácelas por otras pilas nuevas pronto.
- Si no va a utilizar el mando a distancia durante un periodo de tiempo prolongado, retire las pilas.

3. Conecte el equipo externo

- Para proteger el equipo externo, apague el interruptor principal antes de realizar las conexiones.
- Si desea obtener más información, consulte el manual del usuario del equipo.

NOTA: No conecte ni desconecte cables al encender el monitor o cualquier otro equipo externo, ya que esto podría originar la pérdida de la imagen.

4. Conecte el cable de alimentación que se suministra con el producto

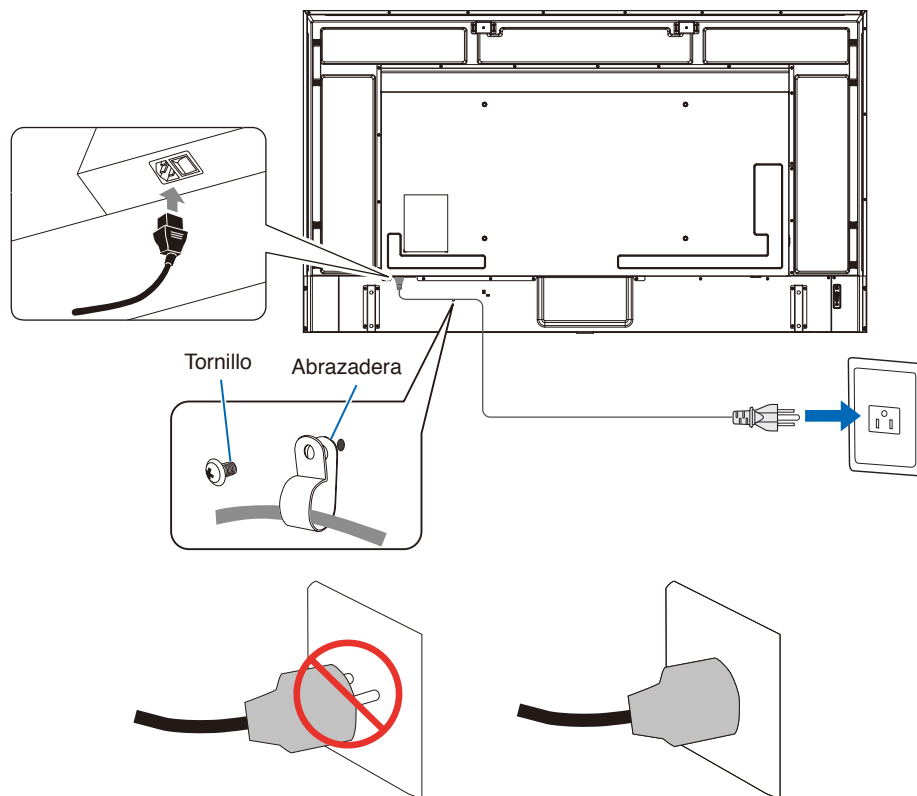

5. Información del cable

PRECAUCIÓN: Utilice los cables específicos que se suministran con este producto para no provocar interferencias en la recepción de radio y televisión.
Para mini D-Sub de 15 clavijas y USB, utilice cables de señal apantallados con núcleo de ferrita.
Para los cables HDMI y AV, utilice un cable de señal blindado.
Si utiliza otro tipo de cables y adaptadores, puede causar problemas en la recepción.

6. Encienda el monitor

Encienda el monitor antes de encender el ordenador o el equipo externo.

7. Funcionamiento del equipo externo

Seleccione la fuente de entrada del monitor para ver el vídeo desde el equipo externo en la pantalla.

8. Ajuste el sonido

Realice los ajustes de volumen necesarios.

9. Ajuste la configuración de la imagen

Si utiliza un terminal de entrada HDMI, seleccione el ajuste adecuado entre [Mode 0] (Modo 0), [Mode 1] (Modo 1) y [Mode 2] (Modo 2) en [EDID] (EDID) en [HDMI Settings] (Ajustes de HDMI) en el menú [Setup] (Configuración) de la OSD.



10. Ajustes recomendados

La luz de fondo de este monitor tiene una duración limitada y su brillo disminuye con el uso y el paso del tiempo.

Asimismo, si se muestra la misma imagen durante un periodo de tiempo prolongado, puede producirse una “persistencia de la imagen”. La “persistencia de la imagen” es un fenómeno en el que la imagen del LCD permanece visible después de que la imagen haya cambiado.

Este efecto se elimina gradualmente cambiando de pantalla, pero si la imagen se ha estado mostrando durante mucho tiempo, no desaparecerá.

Para evitar acortar la vida útil de este monitor, tenga en cuenta lo siguiente:

- Apague la alimentación principal del monitor cuando no lo utilice.
- Use el botón  de la unidad principal o el botón  del mando a distancia para poner la unidad en modo de espera.
- Si cubre la superficie del panel de la unidad principal con una tapa protectora acrílica o de cristal, dicha superficie quedará sellada y aumentará la temperatura interna.
Para evitar el aumento de temperatura, utilice la función de gestión de la alimentación del ordenador o reduzca el brillo del monitor.
- Utilice [Schedule] (Programa) en el menú de la OSD para encender automáticamente la alimentación del monitor o para ponerlo en modo de espera en cualquier momento.

NOTA: Al utilizar la función de programación, establezca [Current Time settings (Configuración de Hora actual)] en el menú [Schedule (Programa)] de la OSD.

Montaje (para cliente)

⚠ ADVERTENCIA: Vea “ADVERTENCIA 7”, “ADVERTENCIA 8”, “ADVERTENCIA 9”, y “ADVERTENCIA 12”.

Póngase en contacto con su proveedor, que puede proporcionarle una lista de instaladores profesionales cualificados. El montaje del producto en una pared o techo y la contratación de un técnico es responsabilidad del cliente.

Mantenimiento

- Compruebe periódicamente si hay tornillos sueltos, huecos, distorsiones u otros problemas que puedan ocurrir en el equipo de montaje. En caso de que se detecte un problema, consulte a personal cualificado o al proveedor para obtener asistencia.
- En función del entorno, la ubicación de montaje podría debilitarse a causa de la degradación natural. Solicite al personal cualificado que inspeccione la ubicación de montaje y que realice mantenimiento.

Impedir la inclinación

⚠ ADVERTENCIA: Vea “ADVERTENCIA 7” y “ADVERTENCIA 9”.

Antes de fijar el monitor a la pared, asegúrese de que ésta puede soportar el peso del monitor.

Cambio de la posición del adorno con el logotipo

Al utilizar el monitor en posición vertical, la posición del adorno con el logotipo se puede cambiar.

Para retirar el adorno del logotipo: Utilice un destornillador para quitar el tornillo y extraer el adorno.

Para colocar el adorno con el logotipo: Asegúrese de que los agujeros para los tornillos del adorno con el logotipo coinciden con los agujeros del biselado. Coloque el adorno con el logotipo con los tornillos destinados a tal fin. (Fuerza de sujeción recomendada: 30-40 N·cm).

NOTA: No use ningún otro tornillo para colocar el adorno del monitor.

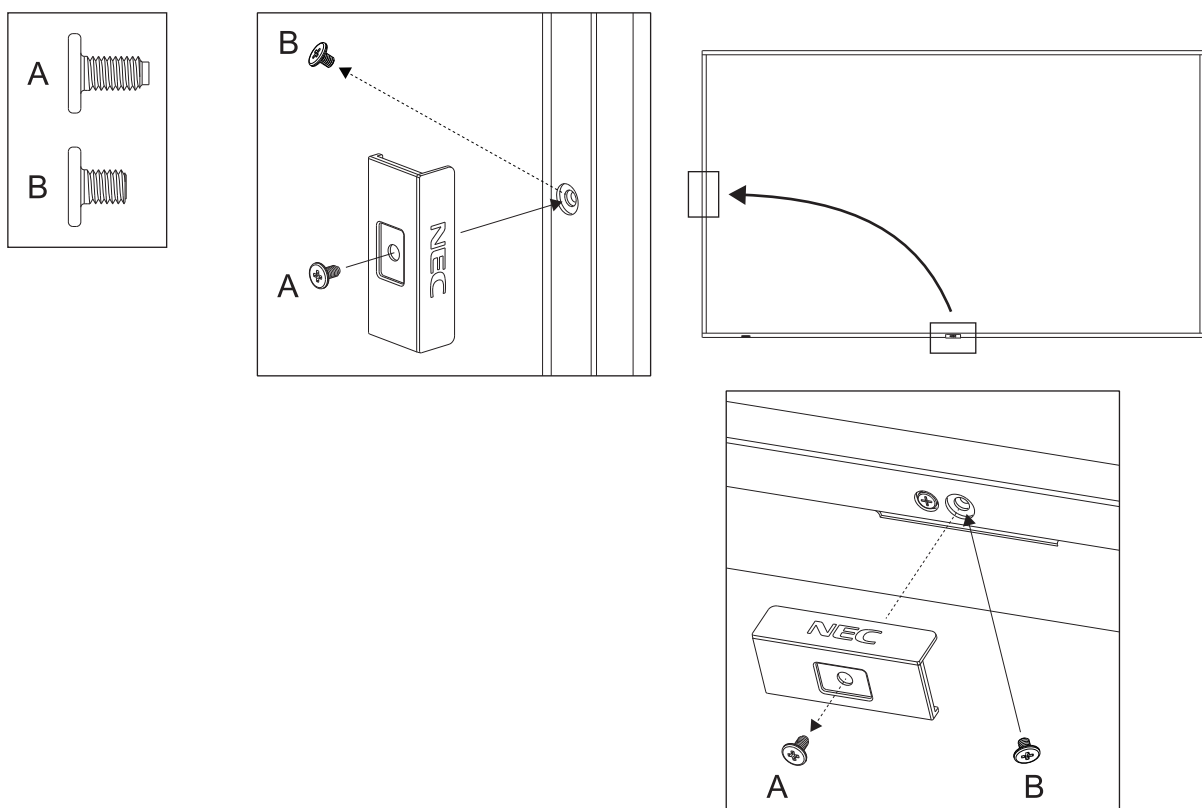

Montaje (para instaladores cualificados)

⚠ ADVERTENCIA: Vea “ADVERTENCIA 9”.

Inspeccione atentamente la ubicación donde se va a montar la unidad. No todas las paredes o techos pueden soportar el peso del monitor.

El peso del monitor está indicado en las especificaciones. (vea "E758" en la página 67, "E868" en la página 68)

La garantía del producto no cubre los daños causados por una instalación incorrecta, una remodelación o desastres naturales. La garantía podría quedar anulada en el caso de no seguir estas recomendaciones.

Con el fin de garantizar una instalación segura, utilice dos o más escuadras para montar la unidad. Monte la unidad en dos puntos como mínimo en la ubicación de la instalación.

Escuadra de montaje

⚠ ADVERTENCIA: Consulte la sección "Información importante".

Por favor, tenga en cuenta las siguientes instrucciones cuando monte la unidad en una pared o techo:

- Recomendamos interfaces de montaje que cumplan con la norma UL1678 norteamericana.
- Antes de proceder al montaje, inspeccione la ubicación de instalación con el fin de garantizar que esta es lo suficientemente fuerte para soportar el peso de la unidad montada y que la unidad no sufrirá daños.
- Consulte las instrucciones incluidas con el equipo de montaje para obtener información detallada.

Recomendamos encarecidamente usar los tornillos tal como se muestra abajo. Si se utilizan tornillos más largos a los indicados, compruebe la profundidad del orificio.

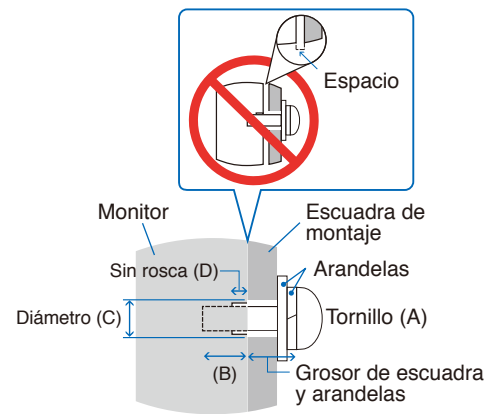

Tamaño del tornillo		Orificio de la escuadra	Sin rosca	Fuerza de sujeción recomendada
(A)	(B)	(C)	(D)	
M8 (4 pcs)	16-18 mm	≤ Ø 12 mm	6 mm	950-1600 N•cm

NOTA: En caso de utilizar la configuración de video wall durante un tiempo prolongado, puede producirse una ligera expansión de los monitores debida a los cambios de temperatura. Se recomienda mantener un espacio de separación de más de un milímetro entre los bordes de los monitores adyacentes.

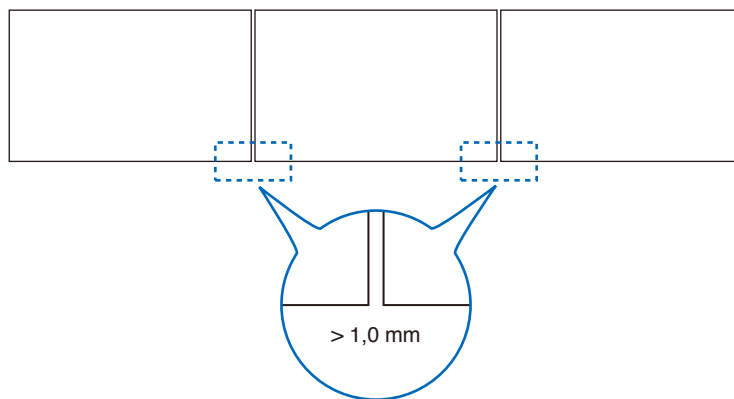

Instalación de un cable de seguridad

Al instalar el monitor en una pared o en un techo, utilice escuadras de montaje de pared o techo disponibles en comercios, así como también un cable de seguridad.

⚠ ADVERTENCIA: Vea “[ADVERTENCIA 9](#)”.

⚠ PRECAUCIÓN: Vea “[PRECAUCIÓN 7](#)”.

NOTA: Durante la instalación, no ejerza presión sobre el panel LCD ni fuerce excesivamente ninguna de las partes del monitor al empujarlo o al apoyarse en él. Esto podría dañarlo o deformarlo.

Posibles ubicaciones para las asas utilizadas para conectar el cable de seguridad

Conecte el cable de seguridad a las asas mostradas en la siguiente figura.

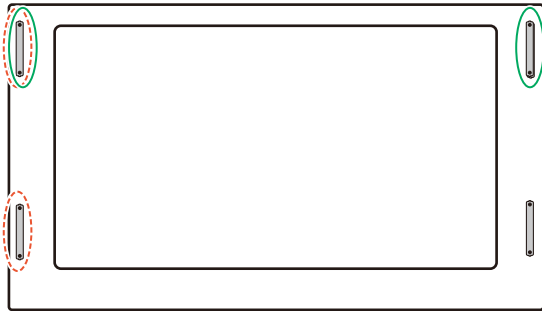

Línea continua: Asa para el cable de seguridad en posición horizontal.

Línea con puntos: Asa para el cable de seguridad en posición vertical.

Ubicación de montaje

⚠ ADVERTENCIA: Vea “[ADVERTENCIA 8](#)”.

NOTA: Permita que haya una ventilación adecuada o aire acondicionado alrededor del monitor, de tal forma que el calor se pueda disipar adecuadamente del monitor y los equipos adicionales.

Orientación

- Al utilizar el monitor en posición vertical, este debe girarse en sentido antihorario de modo que el lado derecho se mueva hacia arriba, y el izquierdo hacia abajo. Una ventilación incorrecta puede acortar la vida útil del monitor.

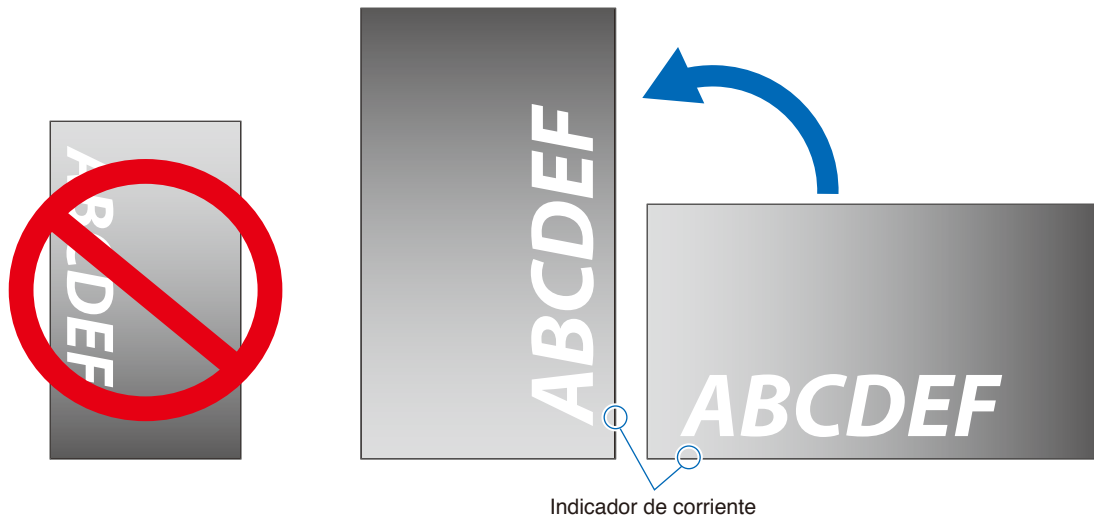

NOTA: El menú OSD siempre se muestra en orientación horizontal.

⚠ ADVERTENCIA: Vea “ADVERTENCIA 8”.

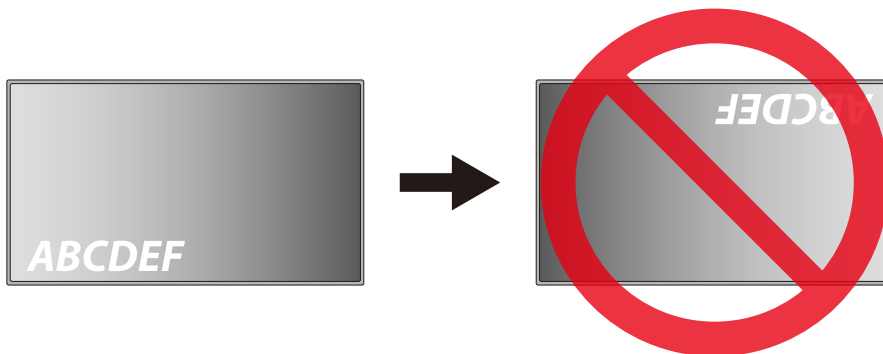

El monitor no puede utilizarse con una inclinación de 15° o más.

ADVERTENCIA: Si instala el monitor con un ángulo de 15° o más podría provocar un mal funcionamiento.

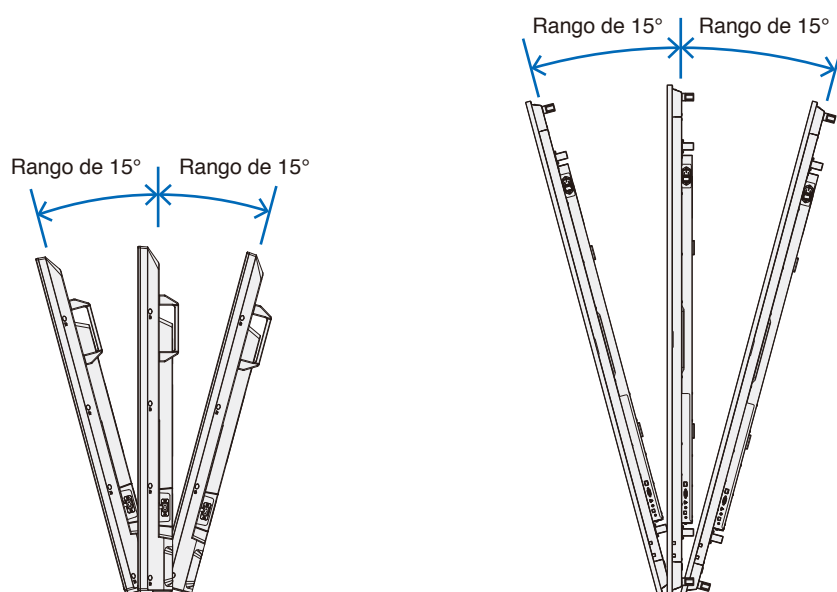

Requisitos de ventilación

Cuando el montaje del monitor se haga en un espacio cerrado o empotrado, deje la suficiente separación entre el monitor y la pared para asegurar que el calor se dispersa, como se muestra abajo.

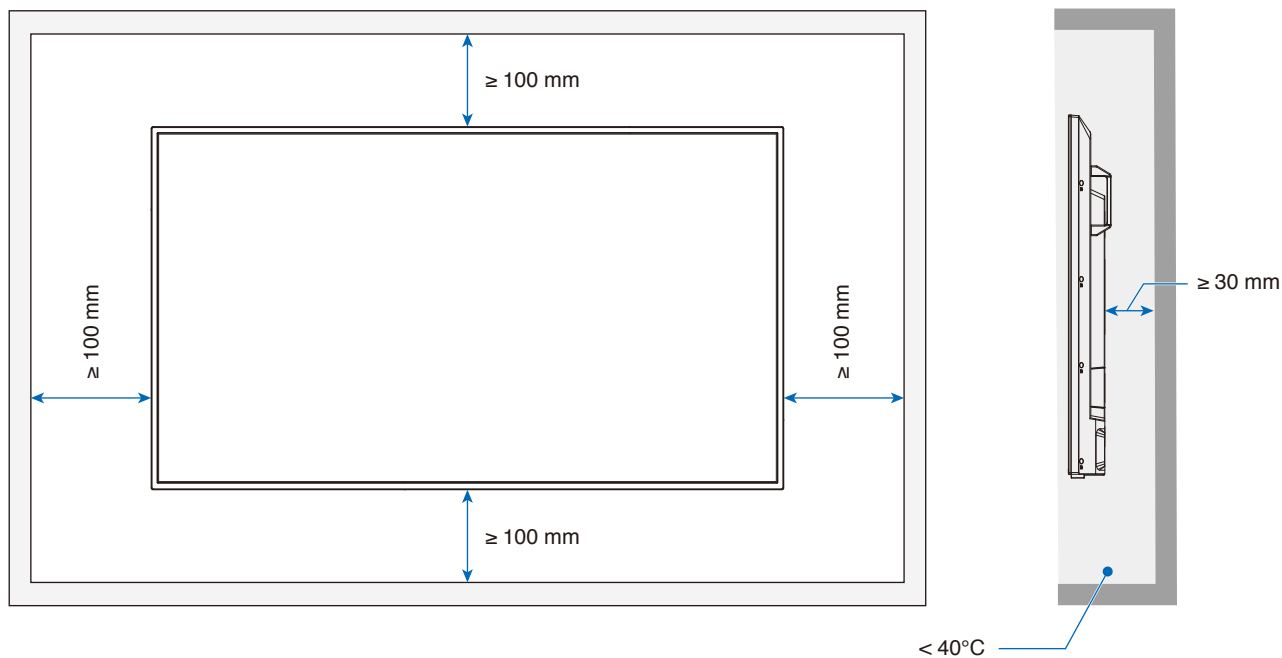

NOTA: La temperatura de funcionamiento máxima del entorno del monitor es 40 °C.
Este monitor tiene sensores internos de temperatura.

NOTA: Si el monitor se sobrecalienta aparece un mensaje de “Advertencia”. En caso de aparecer el aviso de “Advertencia”, deje de utilizar el monitor para que se enfríe.
Para obtener más información sobre esta función, consulte “Control Térmico” ([página 77](#)).
Si el monitor se utiliza en una área cerrada o si el panel LCD se cubre con una pantalla protectora acrílica, compruebe la temperatura alrededor del monitor.

Montaje en techo

⚠ ADVERTENCIA: Vea “[ADVERTENCIA 8](#)” y “[ADVERTENCIA 9](#)”.

Colocación de los accesorios de montajes

Procure no inclinar el monitor mientras coloca los accesorios.

1. Coloque los cáncamos para el montaje

Este modelo está equipado con soportes preinstalados para colocar los cáncamos (no incluidos) y servir de ayuda en el montaje.

- Atornille los cáncamos en los agujeros de los soportes como se muestra en el dibujo.
- Asegúrese de que los cáncamos están bien fijados.
- Para poner el monitor en su lugar, utilice un dispositivo elevador enganchado a los cáncamos.

⚠ PRECAUCIÓN: NO monte el monitor usando solamente los cáncamos. El uso de los cáncamos solo es provisional.

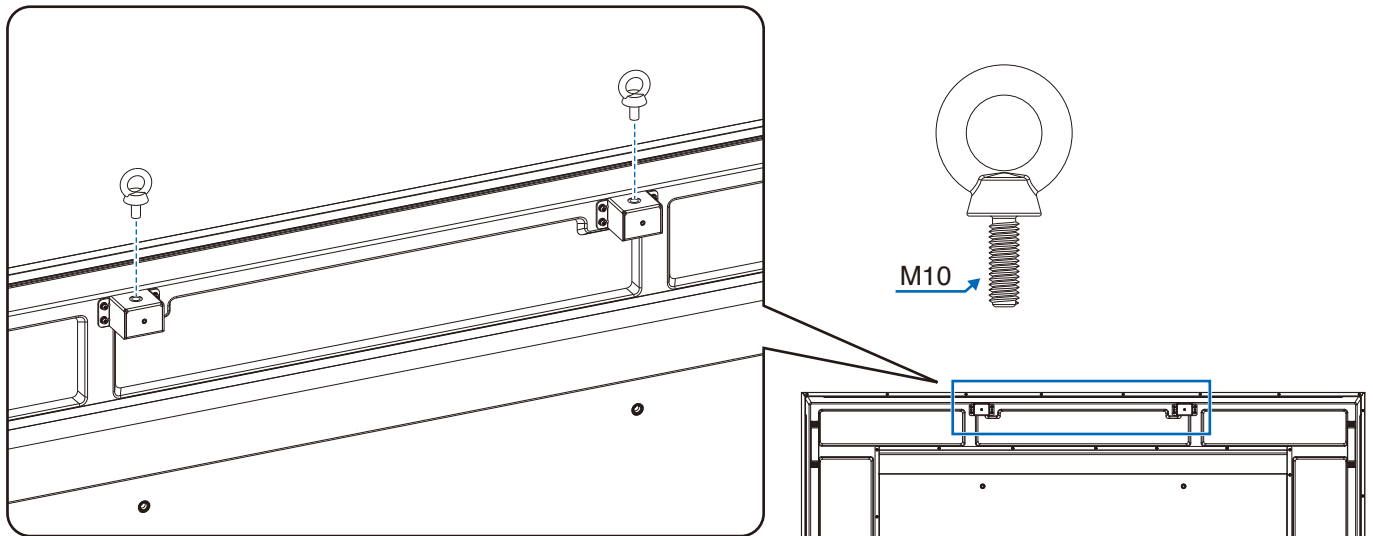

2. Colocación de los accesorios de montaje

Procure no inclinar el monitor mientras coloca los accesorios.

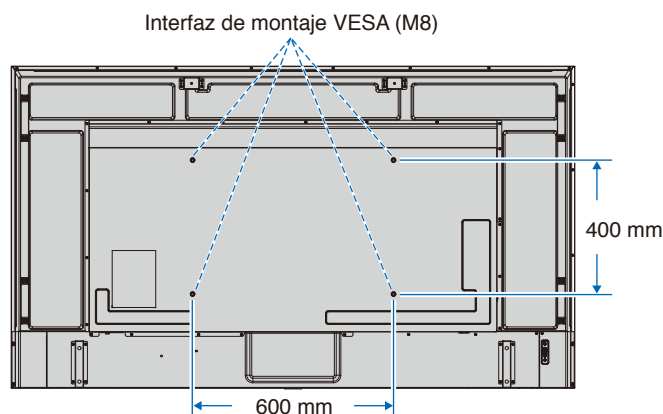

Los accesorios adicionales se pueden colocar con el monitor boca abajo. Para evitar rayar el panel LCD, coloque siempre sobre la mesa un paño suave, como una manta que sea más grande que el área de la pantalla del monitor, antes de colocar el monitor boca abajo. Asegúrese de que no hay nada en la mesa que pueda dañar el monitor.

NOTA: Antes de la instalación coloque el monitor boca abajo sobre una superficie plana, que sea más grande que la pantalla. Use una mesa resistente capaz de soportar fácilmente el peso del monitor.

Instalación y extracción del soporte para mesa opcional

⚠ ADVERTENCIA: Vea “ADVERTENCIA 8”.

⚠ PRECAUCIÓN: Vea “PRECAUCIÓN 5”.

Para la instalación, siga las instrucciones incluidas en el soporte o en el equipo de montaje. Utilice solo los dispositivos recomendados por el fabricante.

- NOTA:**
- Use el ST-801.
 - Use SOLO los tornillos incluidos con el soporte para mesa opcional. Instale el soporte procurando que el extremo largo de los pies mire hacia delante.
 - El monitor solo puede usarse en orientación horizontal con el soporte para mesa.

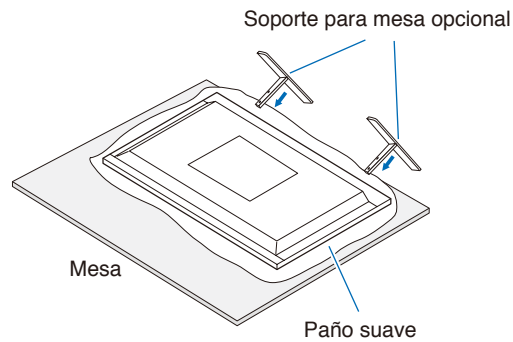

Capítulo 2 Denominación de las piezas y funciones

Este capítulo incluye:

- ⇒ "Panel de control" en la página 23
- ⇒ "Panel del terminal" en la página 24
- ⇒ "Mando a distancia inalámbrico" en la página 26

Panel de control

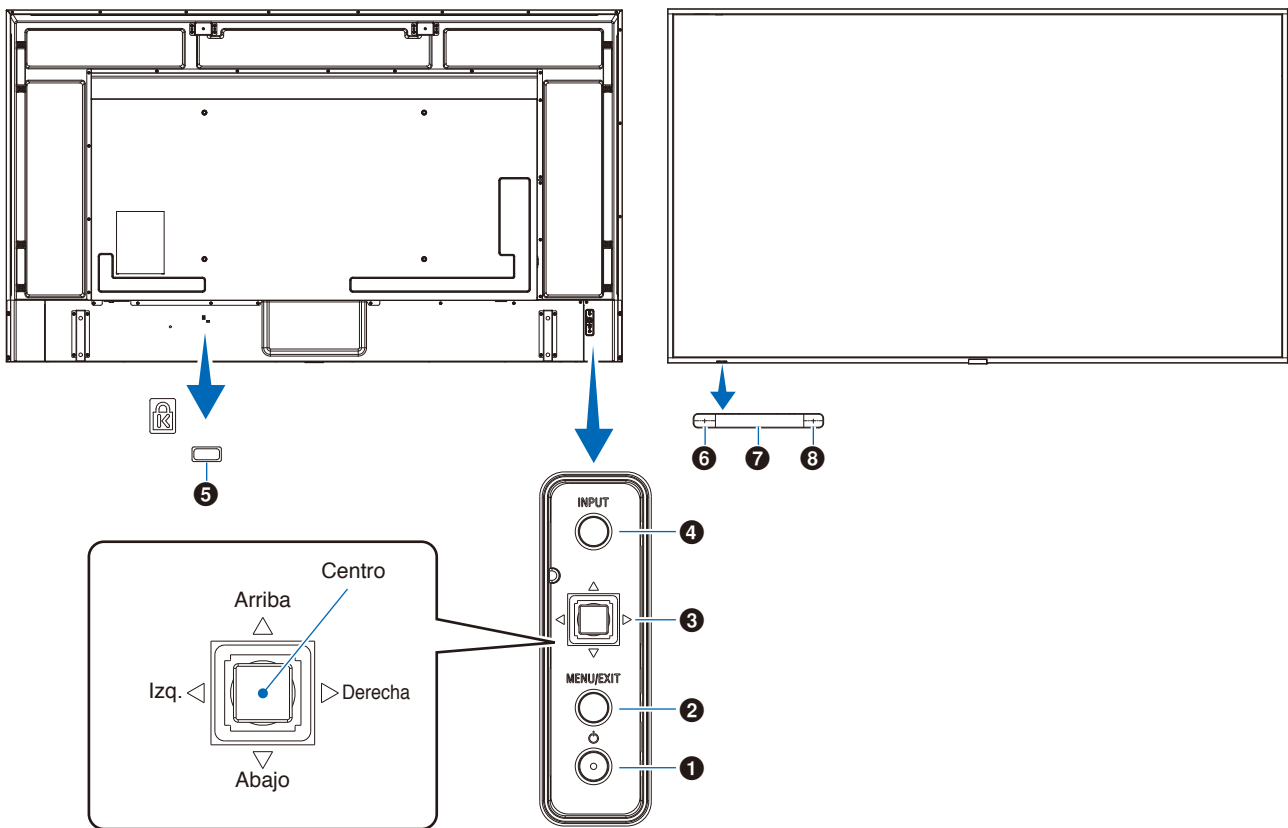

1 Botón (botón de encendido)

Alterna entre el encendido y el modo en espera. Vea la [página 36](#).

2 Botón Menu/Exit

Abre el menú OSD cuando está cerrado.

Tiene la misma función que el botón de retroceso del menú OSD: llevar al menú OSD anterior.

Hace lo mismo que el botón EXIT, cerrar el menú OSD estando en el menú principal.

3 Tecla multidireccional/Botón Centro*1

◀/▶: Control izq./derecha.

- Permite desplazarse hacia la izquierda o hacia la derecha por los menús de control OSD.
- Aumenta o disminuye los ajustes de las configuraciones individuales del OSD.
- Ajusta directamente el VOLUMEN cuando el menú OSD está cerrado.

▽/△: Control arriba/abajo.

- Permite desplazarse hacia arriba o hacia abajo por los menús de control OSD.

Menús de control OSD.

Centro: (pulsar el botón)

- Selecciona o establece los ajustes de la función resaltada en el menú OSD.

*1: Las funciones ◀, ▶, △ y ▽ cambian según la orientación del monitor (horizontal/vertical).

4 Botón INPUT

ENTRADA: Recorre las entradas disponibles cuando el menú OSD está cerrado.

[HDMI1], [HDMI2], [HDMI3], [VGA(RGB)]/[VGA(YPbPr)], [AV], [Media Player]. Los nombres de las entradas se muestran con su nombre predeterminado de fábrica.

5 Ranura de seguridad

Ranura para cerradura de seguridad y protección contra robos compatible con los cables/equipos de seguridad Kensington.

NOTA: Para los productos, visite la web de Kensington.

6 Indicador de corriente

- Funcionamiento normal (modo Encendido): encendido en azul*2
- Modo de ahorro de energía auto.: parpadea en rojo
- Modo en espera auto.: encendido en rojo
- Apague el monitor con el mando a distancia: brilla en rojo

*2: Si selecciona [Off] (Apagado) dentro de [LED indicator] (Indicador LED) en [Other settings] (Otras configuraciones) del menú [Setup] (Configuración), el LED no brillará cuando el monitor esté en el modo activo. Consulte la [página 77](#).

7 Sensor del mando a distancia

Recibe la señal del mando a distancia (cuando se utiliza el mando a distancia inalámbrico). Vea la [página 37](#).

8 Sensor de luz ambiental

Detecta el nivel de luz ambiental que permite ajustar el monitor automáticamente en el ajuste de la luz de fondo, permitiendo así más comodidad para la vista. No cubra este sensor. Vea la [página 73](#).

Panel del terminal

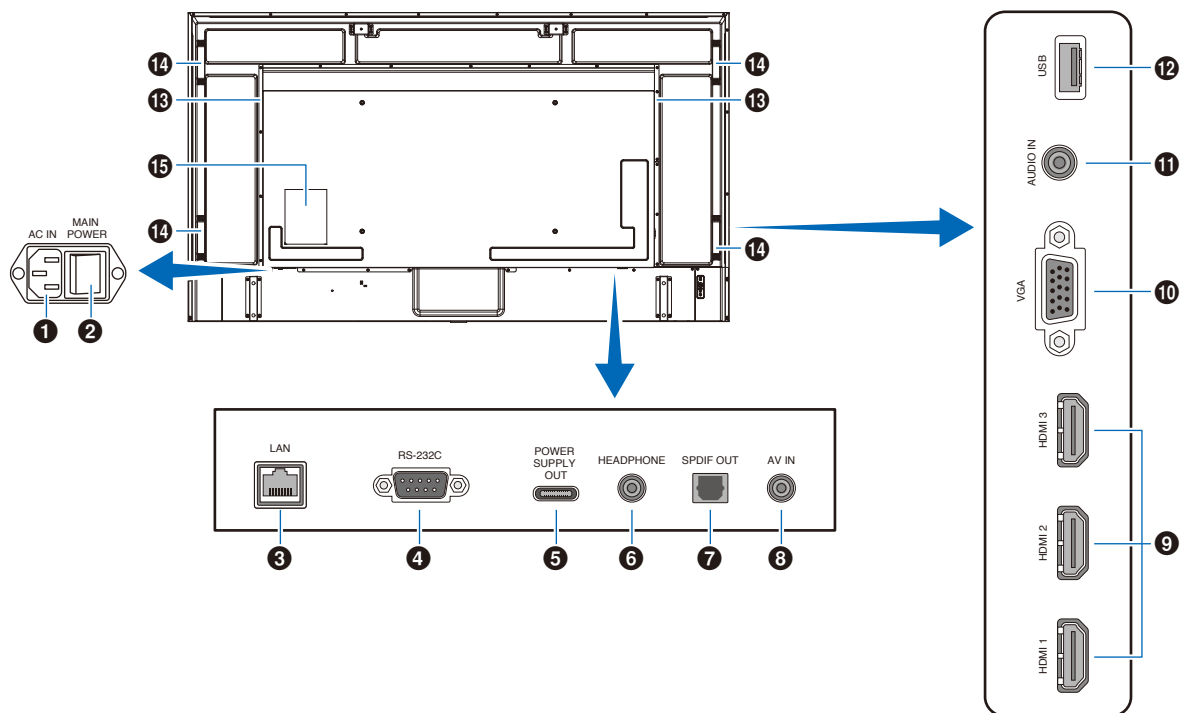

1 Conector de entrada CA

Conecta el cable de alimentación que se suministra con el producto.

2 Interruptor principal de encendido

Interruptor de encendido/apagado para encender y apagar el monitor.

3 Puerto LAN (RJ-45)

Utilice la función del servidor HTTP y un navegador web en el ordenador para gestionar los ajustes de la LAN del monitor.

NOTA: El puerto LAN del monitor no está pensado para conectarse directamente a una red pública (incluidos los routers alquilados por un proveedor de servicios de Internet). Esta es la razón por la que está prohibido conectar el puerto LAN con cable directamente a una red pública de acuerdo con la Telecommunication Business Act (Ley de empresas de telecomunicaciones).

4 Terminal de entrada RS-232C (D-sub)

Para la conexión a un ordenador. Recibe los comandos de control del ordenador.

5 Puerto USB de tipo C (alimentación 5 V / 3 A)

Compruebe la forma de los conectores al conectar un cable USB. Cuando suministre alimentación a través del puerto USB de tipo C®, utilice un cable que admita 3 A.

No ate el cable USB. De lo contrario, podría sobrecalentarse o causar un incendio.

6 Terminal HEADPHONE (conector mini estéreo)

Emite la señal de audio seleccionada.

7 Terminal de salida de audio digital

Para su conexión a un dispositivo de audio equipado con un terminal de entrada de audio.

8 Terminal de entrada AV

Para su conexión a un dispositivo de salida de vídeo (compuesto) de un reproductor de vídeo u otros dispositivos.

9 Terminales de entrada HDMI (HDMI1 (ARC)/HDMI2/ HDMI3)

Para su conexión a dispositivos con una interfaz de vídeo digital que cumpla con el estándar HDMI. El terminal HDMI1 también admite ARC (canal de retorno de audio) para la salida de audio. Conecte un cable HDMI compatible con ARC a este terminal.

Conecte dispositivos de audio compatibles con ARC al terminal HDMI1 (ARC).

NOTA: ARC envía el sonido del monitor a un equipo de audio desde el terminal HDMI1 ARC. Use el cable HDMI compatible con ARC suministrado. El equipo de audio compatible con ARC, como los amplificadores AV, emitirán el audio del monitor. El volumen y otras funciones del equipo de audio pueden controlarse mediante el mando a distancia incluido.

10 Terminal de entrada VGA

Para su conexión al terminal de salida de vídeo (analógica) de un ordenador.

Al conectar el monitor al terminal de salida de vídeo (componente) de un reproductor de vídeo u otro dispositivo, vaya a [Setup] (Configuración) en el menú OSD -> [VGA Options] (Opciones VGA) -> [VGA Mode] (Modo VGA) y seleccione [YPbPr] (YPbPr).

11 Terminal de entrada de audio (conector mini estéreo)

Para su conexión a un terminal de salida de audio de un ordenador u otro dispositivo.

12 Puerto USB de tipo A

Puede utilizarse para mostrar fotos (imágenes fijas) y reproducir vídeos y archivos de audio en un dispositivo de almacenamiento USB.

Compruebe la forma de los conectores al conectar un dispositivo de almacenamiento USB o un cable USB.

13 Altavoz interno

14 Asa

15 Etiqueta

Mando a distancia inalámbrico

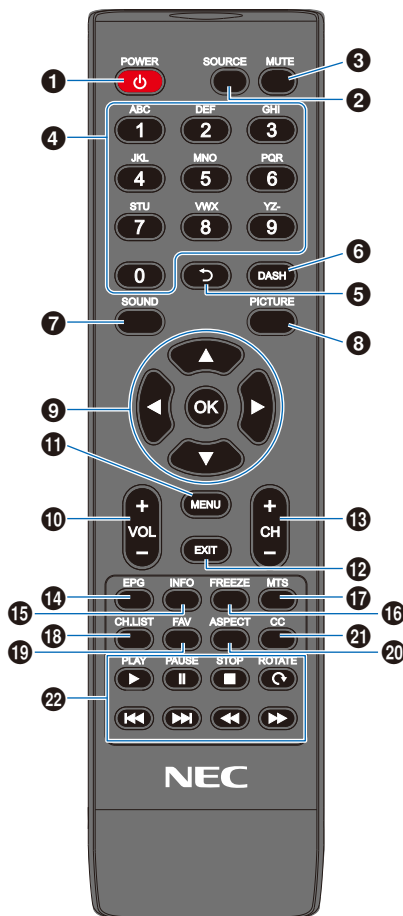

1 Botón POWER

Alternar entre el encendido y el apagado (modo en espera).

NOTA: Para apagar la alimentación por completo, desconecte el enchufe de la toma de corriente.

2 Botón SOURCE

Recorre las entradas disponibles.

Los nombres de las entradas se muestran con su nombre predeterminado de fábrica.

3 Botón MUTE

Silencia la señal de audio. Pulse el botón de nuevo para restablecer el volumen anterior.

4 Teclado

Pulse los botones para introducir valores numéricos, como contraseñas.

5 Botón

No se utiliza con este monitor.

6 Botón DASH

No se utiliza con este monitor.

7 Botón SOUND

Selecciona el modo de sonido.

Los modos disponibles de sonido son [Standard] (Estándar), [Music] (Música), [Movie] (Película) y [Custom] (Personalizado).

8 Botón PICTURE

Selecciona el modo de imagen.

Los modos de imagen disponibles son [Dynamic] (Dinámico), [Standard] (Estándar), [Energy Savings] (Ahorro de energía), [Conferencing] (Conferencia), [HighBright] (Alto brillo), [Custom] (Personalizado) y [HDR Video] (Video HDR).

9 ▲, ▼, ◀, ▶, OK (botones de flechas)

Se utilizan para navegar dentro del sistema y seleccionar los menús.

10 Botón VOL- (botón bajar volumen) Botón VOL+ (botón subir volumen)

Aumenta o reduce el nivel de salida de audio.

11 Botón MENU

Abre y cierra el menú OSD.

12 Botón EXIT

Cierra el menú OSD.

13 Botón CH- Botón CH+

No se utiliza con este monitor.

14 Botón EPG

No se utiliza con este monitor.

15 Botón INFO

Muestra y oculta la información OSD.

16 Botón FREEZE (botón de imagen fija)

Activa y desactiva la función de imagen fija.

17 Botón MTS

No se utiliza con este monitor.

18 Botón CH.LIST

No se utiliza con este monitor.

19 Botón FAV

No se utiliza con este monitor.

20 Botón ASPECT

Selecciona la relación de aspecto de la imagen entre [Normal] (Normal), [1:1] (1:1), [Full] (Completo) y [Zoom] (Zoom).

21 Botón CC

Púlselo para activar los subtítulos.

22 PLAY, PAUSE, STOP, ROTATE, ◀◀, ▶▶, ◀▶, ▶◀ (botones de navegación)

Se utilizan para controlar las funciones del reproductor multimedia y la función HDMI CEC.

Capítulo 3 Conexiones

Este capítulo incluye:

- ⇒ "Esquema de conexiones eléctricas" en la página 28
- ⇒ "Conexión de auriculares" en la página 28
- ⇒ "Conexión a un ordenador personal" en la página 29
- ⇒ "Conexión a un dispositivo multimedia con HDMI" en la página 30
- ⇒ "Comando HDMI-CEC" en la página 31
- ⇒ "Fuentes internas de vídeo" en la página 33
- ⇒ "Media Player" en la página 33
- ⇒ "Conexión de un dispositivo USB" en la página 33

Conexión de equipos externos

- NOTA:**
- No conecte ni desconecte cables al encender el interruptor principal del monitor o cualquier otro equipo externo, ya que esto podría originar la pérdida de la imagen.
 - No use un cable de audio atenuador (resistencia incorporada). El uso de un cable de audio con resistor integrado disminuye el nivel de sonido.

Antes de realizar las conexiones:

- Desconecte el dispositivo antes de conectarlo al monitor.
- Consulte el manual del usuario del dispositivo para conocer los tipos de conexión disponibles y ver instrucciones sobre el dispositivo.
- Recomendamos que desconecte el monitor antes de conectar o desconectar un dispositivo de almacenamiento USB para evitar daños en los datos.

Esquema de conexiones eléctricas

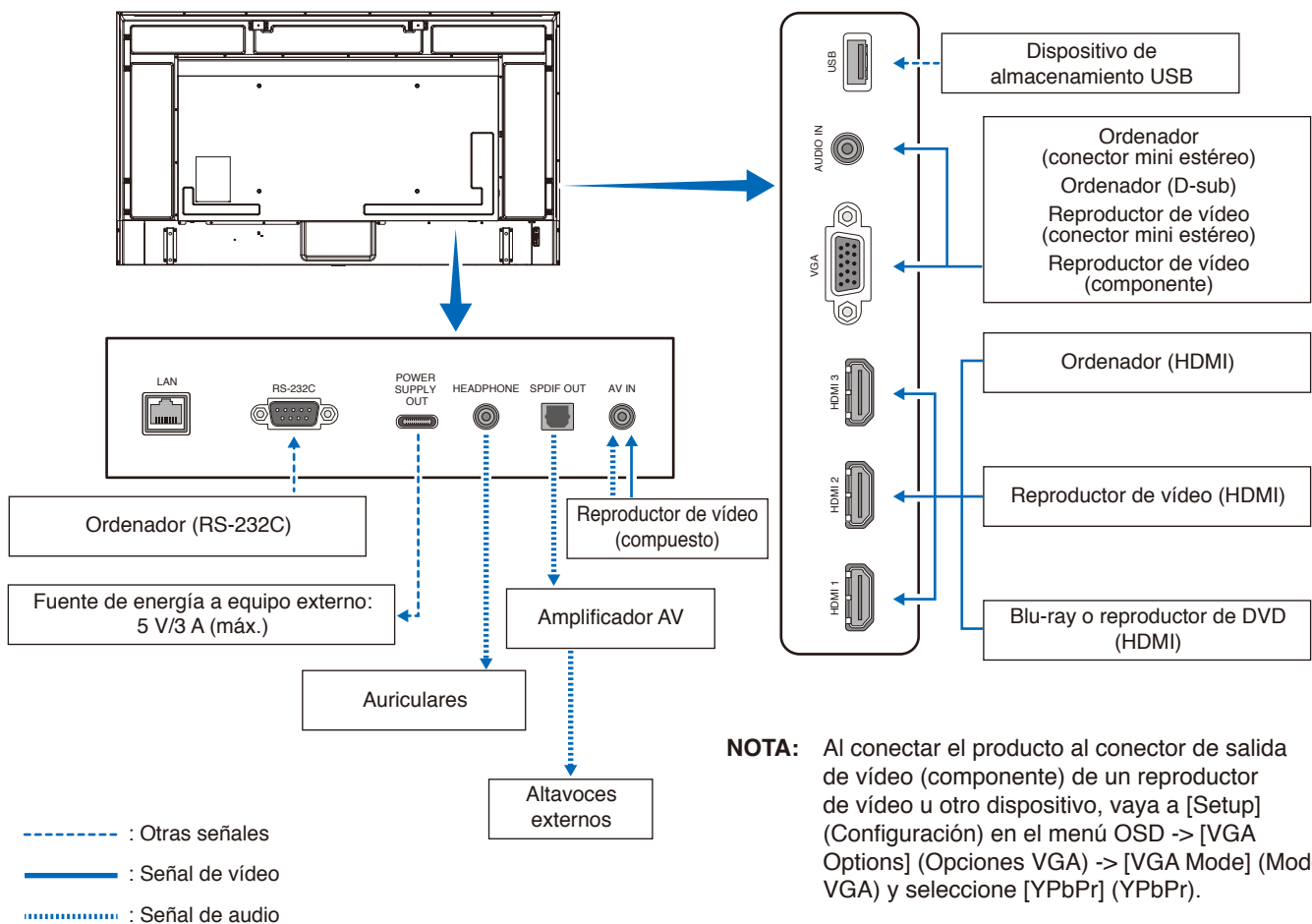

NOTA: Al conectar el producto al conector de salida de vídeo (componente) de un reproductor de vídeo u otro dispositivo, vaya a [Setup] (Configuración) en el menú OSD -> [VGA Options] (Opciones VGA) -> [VGA Mode] (Modo VGA) y seleccione [YPbPr] (YPbPr).

Conexión de auriculares

Cuando utilice auriculares, conéctelos al terminal HEADPHONE del monitor.

⚠ PRECAUCIÓN: No conecte los auriculares mientras los lleva puestos. Si lo hace, podría sufrir daños en los oídos dependiendo del volumen del sonido.

- NOTA:**
- El monitor admite la conexión de auriculares con clavija para conector mini estéreo. Si la clavija de sus auriculares es demasiado grande para el conector, compre un adaptador de clavija de conector estéreo de 6,35 mm a clavija de conector mini estéreo en una tienda de música.
 - Al conectar los auriculares, el sonido de los altavoces se silencia.
 - El ajuste del control de volumen y del ecualizador a otros valores distintos a la posición central puede aumentar el voltaje de salida de los auriculares/audífonos y, por consiguiente, el nivel de presión acústica.

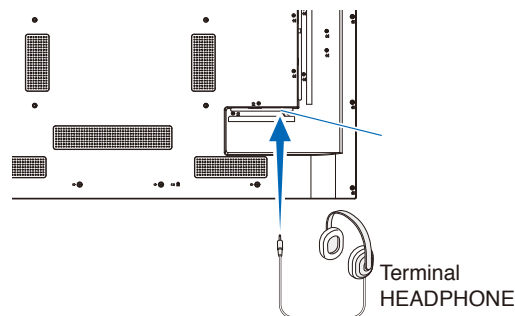

Conexión a un ordenador personal

Conexión a un ordenador con HDMI

El monitor puede conectarse y utilizarse con reproductores de vídeo y ordenadores equipados con una salida HDMI. Para obtener más información, consulte el manual del usuario del reproductor o de los otros dispositivos.

- Utilice un cable HDMI con el logotipo HDMI.
- La señal HDMI puede tardar unos momentos en aparecer tras encender el dispositivo que la emite.
- Dependiendo del controlador y la tarjeta de vídeo que se utilice, es posible que la imagen no se muestre correctamente.
- Cuando utilice un ordenador con HDMI, vaya al menú [Video] (Vídeo) de la OSD -> [Advanced Video] (Video Avanzado) y ajuste [Overscan] (Overscan) en [Auto] (Auto) u [Off] (Apagado).
- Si la alimentación principal del monitor se enciende después de encender un ordenador conectado al monitor, es posible que no se muestre la imagen. En ese caso, apague el ordenador y vuélvalo a encender.
- Si la señal fuente es 4K (50 Hz/60 Hz), HDCP 2.2 o HDR, vaya a [Setup] (Configuración) en el menú OSD -> [HDMI Settings] (Ajustes de HDMI) -> [EDID] (EDID) y establezca el [Mode 2] (Modo 2).
- Cuando la señal de entrada sea 4K, use un cable HDMI de alta velocidad o de alta velocidad de primera calidad.

Conexión a un dispositivo multimedia con HDMI

Para obtener la mejor calidad de imagen y de audio con reproductores Blu-ray, reproductores multimedia de streaming o consolas de juegos, el monitor puede conectarse con un solo cable HDMI. Si el reproductor multimedia conectado también admite contenido 4K, se mostrará el contenido 4K UHD.

Admite la codificación HDCP (sistema de protección del contenido digital de banda ancha), un tipo de administración de derechos digitales que evita que el contenido de alta definición, en discos Blu-ray, DVD y soportes de streaming, se copie o difunda de forma ilegal.

- NOTA:**
- Conecte el cable HDMI cuando ambos, el reproductor multimedia y el monitor, estén apagados.
 - Utilice un cable HDMI con el logotipo HDMI.
 - Algunos cables y dispositivos HDMI pueden no mostrar la imagen correctamente debido a las diferentes especificaciones de HDMI.
 - Con la implementación de HDCP, puede haber casos en los que determinados contenidos estén protegidos por este sistema y es posible que no se muestren. Esto no significa que esté funcionando mal.

Conexión a un equipo de audio con la función ARC

Cuando se conecte un equipo de audio con la función ARC al terminal HDMI1 (ARC) del monitor mediante el cable HDMI suministrado compatible con ARC, los altavoces conectados al equipo de audio se encargarán de enviar el sonido del monitor.

- El sonido emitido a través de HDMI1 (ARC) no se puede ajustar mediante el menú OSD.
- Cuando se activa la función ARC, los altavoces internos del monitor se silencian.

HDMI-CEC (Consumer Electronics Control)

HDMI-CEC dota a los dispositivos de vídeo compatibles, conectados a través de HDMI, de la capacidad de comunicarse y permite un control limitado entre el dispositivo y el monitor. Por ejemplo, se puede conseguir que al encender un reproductor Blu-ray, se cambie la entrada al reproductor Blu-ray sin usar el mando a distancia. No todos los dispositivos son totalmente compatibles y, en algunos casos, el fabricante del dispositivo multimedia solo puede ofrecer compatibilidad con sus propios monitores o televisores. Vea “Comando HDMI-CEC” ([página 31](#)).

Si se admite, el mando a distancia del monitor se puede usar para controlar el dispositivo de vídeo.

Habilitar CEC

1. Conecte un dispositivo compatible con HDMI-CEC al terminal HDMI.
Pulse el botón HDMI del mando a distancia.
2. Pulse el botón MENU para abrir el menú OSD.
3. En el menú OSD, vaya a [Setup] (Configuración) -> [HDMI Settings] (Ajustes de HDMI) -> y seleccione [On] (Encendido) en [CEC] (CEC).
4. En el menú OSD, vaya a [Setup] (Configuración) -> [HDMI Settings] (Ajustes de HDMI) -> [Device list] (Lista de dispositivos) y pulse el botón OK del mando a distancia.
Cuando se completa la búsqueda del dispositivo, los dispositivos conectados se muestran con sus nombres.
5. En el menú OSD, seleccione [Yes] (Sí) en [Search device] (Buscar dispositivo).
Cuando finaliza la búsqueda del dispositivo, los terminales HDMI con un dispositivo conectado se muestran con su nombre.

Si no se encuentra ningún dispositivo compatible con HDMI-CEC, asegúrese de que el dispositivo esté conectado y encendido, que sea compatible con CEC y que CEC esté habilitado. La función CEC puede tener otro nombre dependiendo del fabricante. Consulte el manual del usuario del dispositivo.

6. Pulse el botón EXIT del mando a distancia.

Comando HDMI-CEC

Conecte un dispositivo compatible con HDMI-CEC al terminal HDMI.

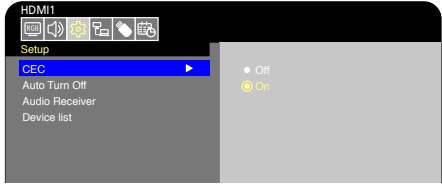
Menú OSD	Nombre del comando HDMI-CEC	Descripción	Ajuste
CEC (Consumer Electronics Control)	One Touch Play	<p>Cuando se enciende un dispositivo compatible HDMI-CEC, el monitor conectado al dispositivo con un cable HDMI también se enciende automáticamente.</p> <p>Después de que el monitor se encienda, el terminal de entrada cambia automáticamente.</p> <p>Si el monitor ya está encendido, al encender un dispositivo compatible HDMI-CEC, solo cambia el terminal de entrada.</p>	 <p>En el menú OSD, vaya a [Setup] (Configuración) -> [HDMI Settings] (Ajustes de HDMI) -> y seleccione [On] (Encendido) en [CEC] (CEC).</p>
	Remote Control Pass Through	<p>Los botones del mando a distancia del monitor pueden funcionar con los dispositivos compatibles HDMI-CEC conectados con un cable HDMI.</p> <p>Por ejemplo, una parte del menú del dispositivo compatible HDMI-CEC puede funcionar usando el mando a distancia.</p>	
	Power Status	<p>Los dispositivos compatibles HDMI-CEC conectados obtienen el estado de alimentación del monitor; por ejemplo, indican si el monitor está encendido o en espera.</p>	
	System Information	<p>Esta función obtiene la información de un dispositivo compatible HDMI-CEC conectado (versión CEC, dirección física, etc.).</p>	
Auto Turn Off (Apagado automático)	System Standby	<p>Si el monitor se pone en espera con el mando a distancia, el dispositivo compatible HDMI-CEC conectado también se pondrá en espera al mismo tiempo.</p> <p>Si el monitor pasa al modo de espera cuando un dispositivo compatible HDMI-CEC está grabando, el dispositivo continúa grabando.</p> <p>Consulte el manual del usuario suministrado con el dispositivo compatible HDMI-CEC para más información.</p>	<p>En el menú OSD, vaya a [Setup] (Configuración) -> [HDMI Settings] (Ajustes de HDMI) -> [CEC] (CEC) y seleccione [Enable] (Habilitado) en [Auto Turn Off] (Apagado automático).</p>
Audio Receiver (Receptor de audio)	System Audio Control	<p>Conecte un equipo de audio con la función ARC al terminal HDMI1 (ARC) mediante el cable HDMI suministrado compatible con ARC. Los botones de volumen del mando a distancia también controlan el volumen del equipo de audio HDMI con ARC conectado.</p> <p>Cuando esta función esté activa, los altavoces internos del monitor pasarán automáticamente a SILENCIO.</p>	<p>En el menú OSD, vaya a [Setup] (Configuración) -> [HDMI Settings] (Ajustes de HDMI) -> [CEC] (CEC) y seleccione [Enable] (Habilitado) en [Audio Receiver] (Receptor de audio).</p>

Menú OSD	Nombre del comando HDMI-CEC	Descripción	Ajuste
Search device (Buscar dispositivo)	Device OSD Name Transfer	Esta función se utiliza para obtener el nombre de los dispositivos conectados.	En el menú OSD, vaya a [Setup] (Configuración) -> [HDMI Settings] (Ajustes de HDMI) -> [CEC] (CEC) -> [Device list] (Lista de dispositivos) y pulse el botón OK del mando a distancia.
	Routing Control	Al seleccionar un nombre de dispositivo, la entrada del dispositivo compatible HDMI-CEC cambia a la entrada seleccionada. Una vez seleccionado el dispositivo, el mando a distancia funciona para el dispositivo seleccionado.	

NOTA: Dependiendo del dispositivo conectado, a veces el dispositivo no funciona correctamente.

Fuentes internas de vídeo

Media Player

El reproductor multimedia interno reproducirá los archivos de audio y vídeo que están almacenados en un dispositivo de almacenamiento USB. Consulte la página [página 42](#) para obtener instrucciones sobre cómo usar el reproductor multimedia.

Dispositivos de almacenamiento USB compatibles

Si el monitor no reconoce un dispositivo de almacenamiento USB conectado, compruebe su formato. El dispositivo de almacenamiento USB que se utilice con el reproductor multimedia debe estar en formato FAT32 o FAT16. Para obtener más información sobre cómo formatear un dispositivo de almacenamiento, vea el manual o la sección de ayuda de su Windows®. Conecte el dispositivo de almacenamiento USB al puerto USB de tipo A del monitor.

- NOTA:**
- No se garantiza que el monitor funcione con todos los dispositivos de almacenamiento USB del mercado.
 - Compruebe que el dispositivo de almacenamiento USB esté conectado al puerto USB de tipo A del monitor.

Conexión de un dispositivo USB

Conecte un dispositivo de almacenamiento USB al puerto USB de tipo A del monitor como se indica en el dibujo de abajo para mostrar imágenes y vídeos usando la función del reproductor multimedia.

⚠ PRECAUCIÓN: Vea “PRECAUCIÓN 2”.

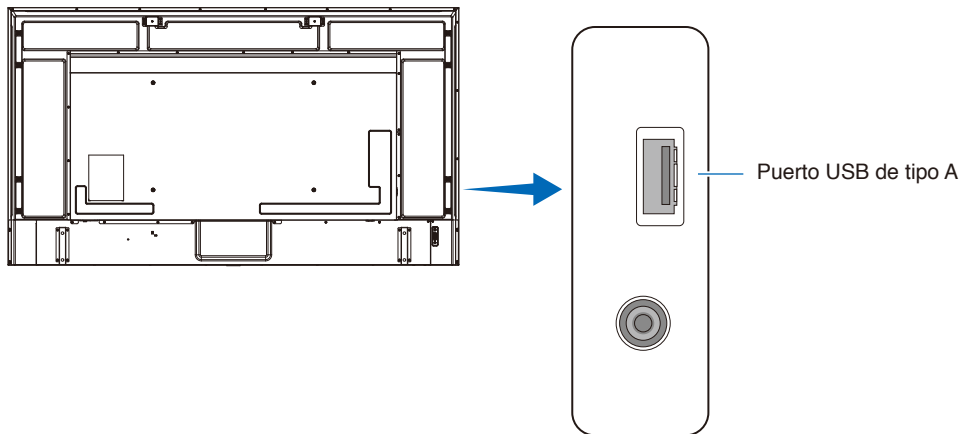

- NOTA:**
- Asegúrese de que la forma y la orientación del conector al conectar el cable USB coincidan.
 - No se recomienda conectar un dispositivo de almacenamiento USB con el monitor ya encendido. Para evitar daños al monitor y a los archivos de datos del dispositivo conectado, el interruptor de alimentación principal del monitor debe estar apagado antes de realizar las conexiones.

Capítulo 4 **Funcionamiento básico**

Este capítulo incluye:

- ⇒ "Modos Encendido y Apagado" en la página 35
- ⇒ "Funcionamiento del mando a distancia" en la página 37
- ⇒ "Mostrar la información OSD" en la página 38
- ⇒ "Alternar entre modos de sonido" en la página 38
- ⇒ "Alternar entre modos de imagen" en la página 38
- ⇒ "Seleccionar la relación de aspecto" en la página 39
- ⇒ "Controles OSD (On-Screen Display)" en la página 40
- ⇒ "Cómo usar el menú del reproductor multimedia" en la página 42
- ⇒ "Cómo usar el menú del reproductor multimedia" en la página 42

Modos Encendido y Apagado

Estado del modo de encendido

El monitor funciona como se indica a continuación en el modo encendido cuando no se envía señal desde un dispositivo externo.

Modo	Funcionamiento normal (modo encendido)	Modo de ahorro de energía auto. (modo de ahorro de energía)	Modo en espera auto. (modo de ahorro de energía)
Indicador de corriente	Encendido en azul	Parpadea en rojo	Encendido en rojo

Modo de energía

Dispone de los tres modos siguientes en el monitor.

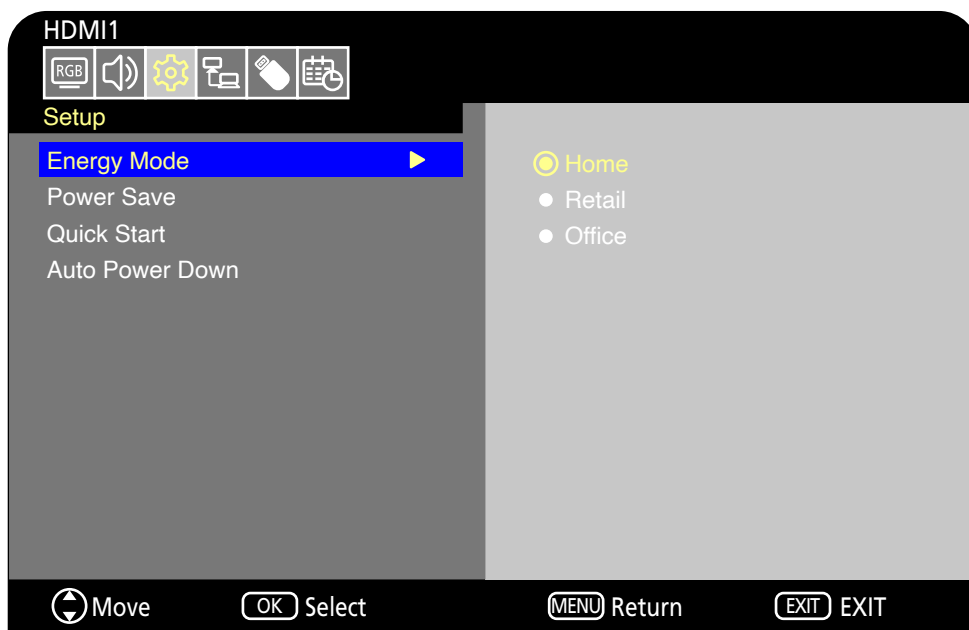

Puede seleccionarse LAN y RS-232C para el control del monitor. La forma en la que funcionan los modos de energía cambian en función del método de control seleccionado.

Cuando se selecciona [RS-232C] (RS-232C) para el control, [Power supply] (Fuente de energía) y [Quick Start] (Inicio Rápido) están ajustadas en [Off] (Apagado)

Modo Hogar/Oficina

- Cuando no se envía ninguna señal, aparece “No signal” (No Hay Señal) y el monitor entra en el modo en espera automático después de un rato.
- Cuando se envía una señal en el terminal de entrada seleccionado, se reanuda el modo encendido. Cuando el terminal AV y el terminal VGA (YPbPr) se seleccionan, el modo Encendido no se reanuda aunque se envíe una señal. En este caso, active la función Inicio Rápido. (Con esta función activada, se reanuda el modo encendido).

Modo Exhibición

- El monitor no entra en modo de ahorro de energía cuando no se envía señal. (Se mantiene el modo encendido).

NOTA: Si apaga el monitor mientras está en el modo en espera automático, seguirá estando en modo en espera automático al encenderlo de nuevo.

Cuando se selecciona [LAN] (LAN) para el control, [Power supply] (Fuente de energía) y [Quick Start] (Inicio Rápido) están ajustadas en [Off] (Apagado)

Modo Hogar

- Cuando no se envía ninguna señal, aparece "No signal" (No Hay Señal) y el monitor entra en el modo de ahorro de energía automático después de un rato.
- Durante el modo de ahorro de energía automático, el monitor entra en modo en espera automático si no se recibe señal LAN durante 3 minutos.
Si se envía señal LAN durante el modo en espera automático, no se reanuda el modo de ahorro de energía automático. Para mantener el modo de ahorro de energía automático, utilice el modo Oficina.
- Cuando se envía una señal en el terminal de entrada seleccionado, se reanuda el modo encendido.
Cuando el terminal AV y el terminal VGA (YPbPr) se seleccionan, el modo Encendido no se reanuda aunque se envíe una señal. En este caso, active la función Inicio Rápido. (Con esta función activada, se reanuda el modo encendido).

Modo Exhibición

- El monitor no entra en modo de ahorro de energía cuando no se envía señal. (Se mantiene el modo encendido).

Modo Oficina

- Cuando no se envía ninguna señal, aparece "No signal" (No Hay Señal) y el monitor entra en el modo de ahorro de energía automático después de un rato.
El modo de ahorro de energía automático se mantiene con independencia de la señal LAN.
- Cuando se envía una señal en el terminal de entrada seleccionado, se reanuda el modo encendido.
Cuando el terminal AV y el terminal VGA (YPbPr) se seleccionan, el modo Encendido no se reanuda aunque se envíe una señal. En este caso, active la función Inicio Rápido. (Con esta función activada, se reanuda el modo encendido).

NOTA: Si apaga el monitor mientras está en el modo de ahorro de energía automático o el modo en espera automático, el modo encendido no se reanudará automáticamente cuando detecte una señal.

El interruptor de alimentación principal debe estar en posición de encendido para encender el monitor usando el botón de encendido del mando a distancia o el botón  del panel de control.

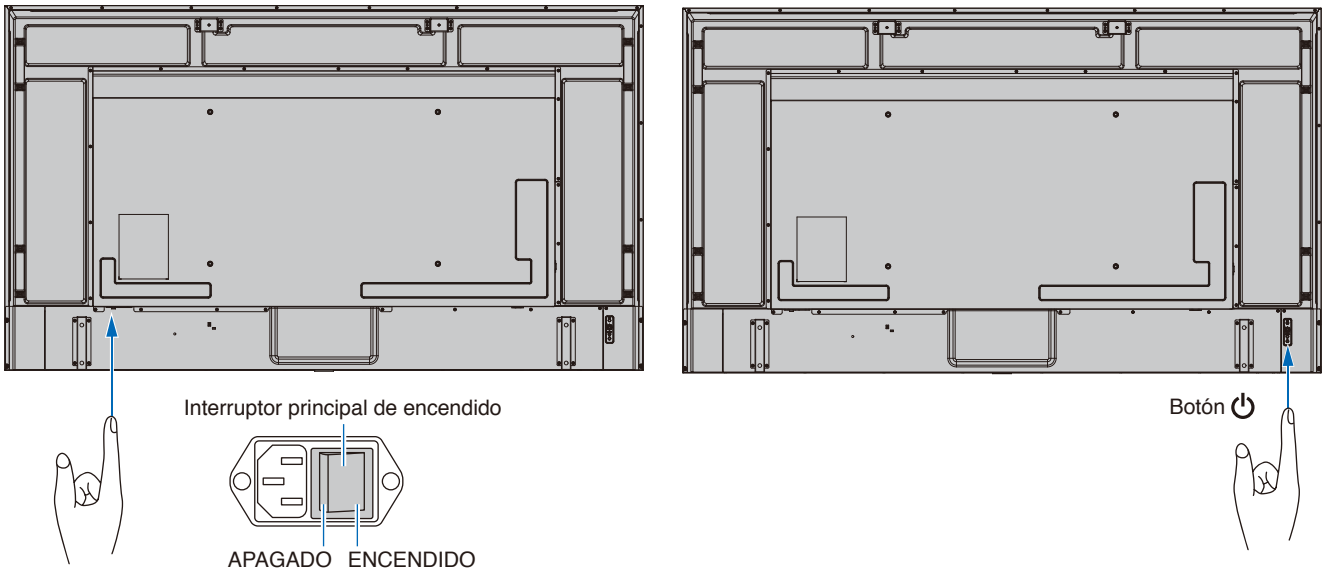

Funcionamiento del mando a distancia

Apunte con la parte superior del mando a distancia hacia el sensor del monitor mientras pulsa el botón.

Utilice el mando a una distancia máxima de 7 m desde la parte frontal del sensor del mando a distancia, o bien dentro de un ángulo horizontal y vertical de 30°, a una distancia máxima de 3,5 m.

NOTA: El sistema de control remoto puede no funcionar cuando el sensor de control remoto recibe la luz directa del sol o está sometido a una fuerte iluminación o cerca de luces fluorescentes.

Manejo del mando a distancia

- No lo exponga a golpes fuertes.
- Evite el contacto del mando a distancia con agua u otros líquidos. Si el mando a distancia se moja, séquelo inmediatamente.
- Evite exponerlo al calor y al vapor.
- Pídale a su proveedor o al ayuntamiento información sobre cómo desechar las pilas.
- No abra el mando a distancia excepto para colocar las pilas.

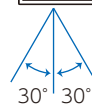
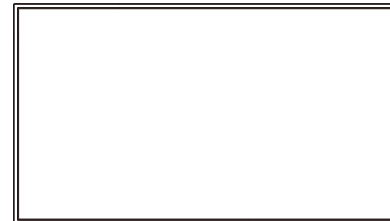

Mostrar la información OSD

La información OSD proporciona información como el terminal de entrada de vídeo seleccionado, la resolución y la dirección IP. Pulse el botón INFO del mando a distancia para mostrar la información OSD.



- 1 Nombre de la entrada**
- 2 Resolución**
- 3 Información SDR / HDR**
- 4 Dirección IP***

* Cuando [Information OSD] (Información OSD) está ajustada en [On] (Encendido):
Blanco: Conectado a LAN
Rojo: No conectado a LAN

NOTA: La información OSD no se mostrará cuando la señal de entrada sea [Media Player] (Media Player).

Alternar entre modos de sonido

Pulse el botón SOUND del mando a distancia para cambiar el ajuste Modo de Sonido entre Standard (Estándar), Music (Música), Movie (Película) y Custom (Personalizado).

Alternar entre modos de imagen





Pulse el botón PICTURE del mando a distancia para cambiar el ajuste Modo imagen entre Dynamic (Dinámico), Standard (Estándar), Energy Savings (Ahorro de energía), Conferencing (Conferencia), HighBright (Alto brillo), Custom (Personalizado) y HDR Video (Video HDR)*.

*HDR Video (Video HDR) solo puede seleccionarse cuando se envía una señal HDR.

Seleccionar la relación de aspecto

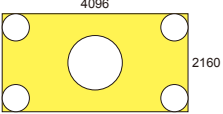
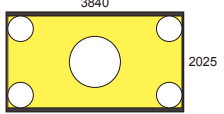
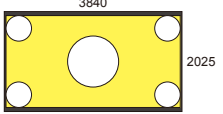
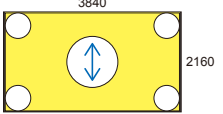
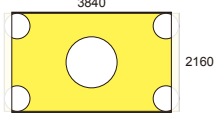
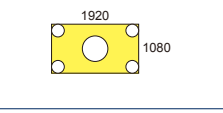
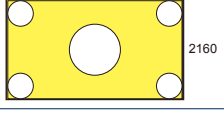
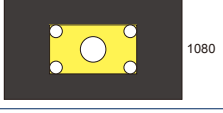
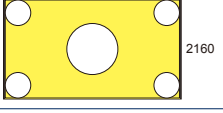
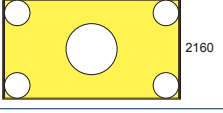
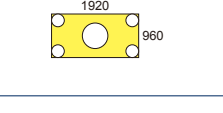
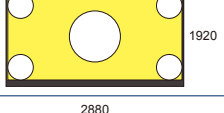
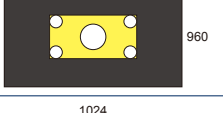
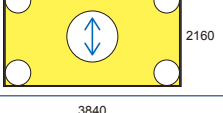
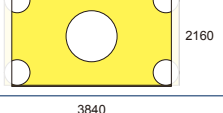
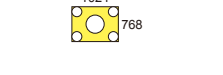
Pulse el botón ASPECT del mando a distancia para cambiar el ajuste Relación de aspecto entre Normal (Normal), 1:1 (1:1), Full (Completo) y Zoom (Zoom).

NOTA: Este ajuste no puede cambiarse cuando [Media Player] (Media Player) está seleccionado para la señal de entrada.

	Normal (Normal)	1:1 (1:1)	Full (Completo)	Zoom (Zoom)
Señal de vídeo	<p>La relación de aspecto de la señal de entrada se mantiene y la imagen se expande/reduce.</p> <ul style="list-style-type: none"> Se añaden barras negras en vertical u horizontal. La pantalla no se corta ni en vertical ni en horizontal. 	<p>La imagen se muestra con el número de píxeles de panel correspondientes a la resolución de la señal de entrada. Cuando la señal de entrada es más grande que el número de píxeles de panel, la relación de aspecto se mantiene y la imagen se reduce.</p>	<p>La relación de aspecto de la señal de entrada se ignora y la imagen se expande.</p> <ul style="list-style-type: none"> No hay barras negras, ni en vertical ni en horizontal. La pantalla no se corta ni en vertical ni en horizontal. 	<p>La relación de aspecto de la señal de entrada se mantiene y la imagen se expande.</p> <ul style="list-style-type: none"> No hay barras negras, ni en vertical ni en horizontal. Parte de la imagen, en vertical u horizontal, no se muestra.
				
				
				
				

NOTA: Tenga en cuenta que cambiar la relación de aspecto para comprimir o expandir una imagen y mostrarla públicamente o con fines comerciales en cafeterías, hoteles y otros lugares afines, podría violar los derechos del propietario de los derechos de autor.

Controles OSD (On-Screen Display)

El monitor presenta una función OSD (On-Screen Display) que le permite al usuario ajustar la pantalla con facilidad. Al controlar el menú mostrado en la parte superior de la pantalla, podrá ajustar el brillo y otros ajustes de la pantalla.

Estructura de la pantalla OSD La pantalla OSD se compone de los siguientes elementos.

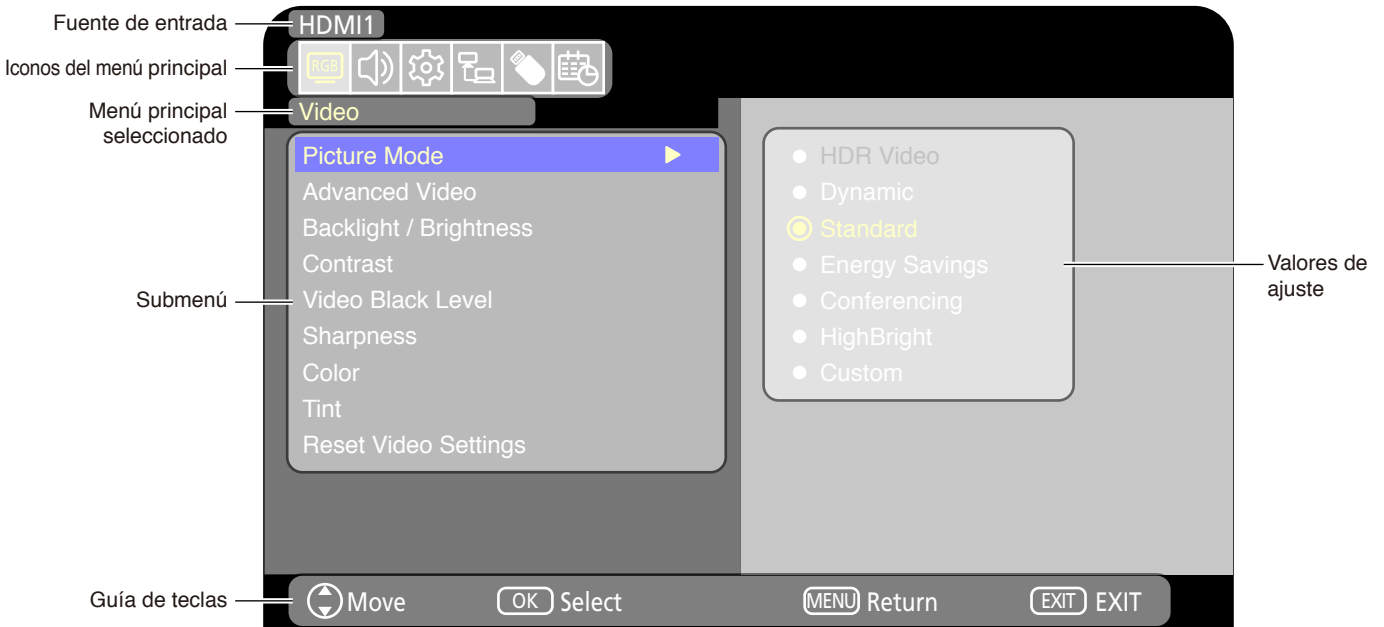

Pulse MENU para abrir o cerrar el menú OSD.
Pulse el botón EXIT para cerrar el menú OSD y detener las operaciones OSD.

Pulse ▼ para navegar a través de los submenús.

Pulse el botón OK para seleccionar un elemento.

Pulse ▲, ▼, ◀ y ▶ para seleccionar un elemento de ajuste y establecer los valores.

Mando a distancia inalámbrico

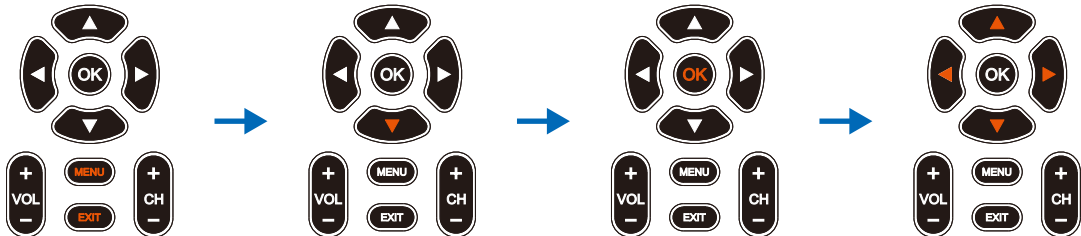

Panel de control del monitor

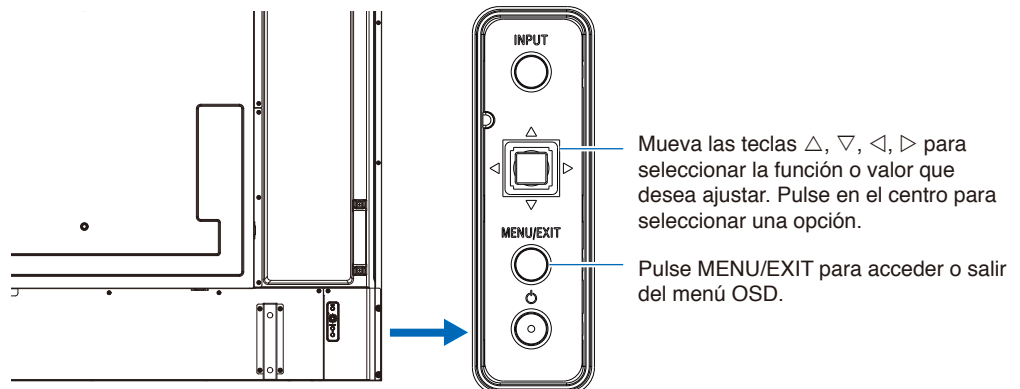

La función de cada elemento de menú OSD se explica brevemente a continuación. Para tener más información sobre el contenido del menú, vea “Lista de controles de OSD” ([página 71](#)).



Ajustes de vídeo: Seleccione uno de los modos de imagen predeterminados, ajuste manualmente las configuraciones de color, ajuste la relación de aspecto y los ajustes relacionados con la imagen.



Ajustes de audio: Ajuste el volumen, el balance, el ecualizador y los otros ajustes relacionados con el audio.



Ajustes de configuración: Permite ver la información del monitor, seleccionar el idioma restablecer los ajustes a la configuración de fábrica.



Configuración de control: Configure los ajustes como la información de la red.



Ajustes del reproductor multimedia: Configure el Modo USB demo y otros ajustes.



Programa configuraciones: Cree los programas de encendido y apagado automático y establezca el tiempo de desactivación.

Cómo usar el menú del reproductor multimedia

El reproductor multimedia reproduce archivos de imagen, vídeo y música de un dispositivo de almacenamiento USB conectado al puerto USB de tipo A del monitor (página 25).

Para abrir el menú del reproductor multimedia, pulse el botón SOURCE del mando a distancia y seleccione [Media Player] (Media Player).

- NOTA:**
- Conecte el dispositivo de almacenamiento USB en el que almacene los archivos al puerto USB de tipo A del monitor.
 - El reproductor multimedia no gira automáticamente el contenido cuando se cambia la orientación del monitor de horizontal a vertical y viceversa. Para que se muestre correctamente, el contenido debe crearse en la misma orientación seleccionada para la orientación instalada del monitor.
 - El menú del reproductor multimedia siempre se muestra en orientación horizontal.

Menú del reproductor multimedia

Esta función puede utilizarse para mostrar fotos (imágenes fijas) y reproducir vídeos y archivos de audio en el dispositivo de almacenamiento USB.

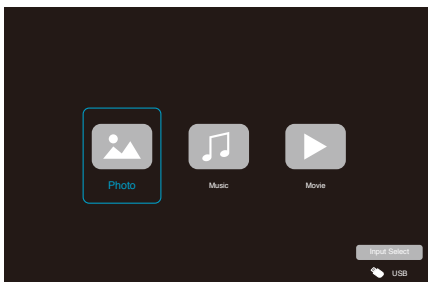

Seleccione el tipo de archivo que desee reproducir entre [Photo] (Foto), [Music] (Música) y [Movie] (Película).

Selección de los archivos a reproducir

- Reproducción de un archivo
Seleccione un archivo utilizando los botones ▲, ▼, ◀ y ▶ del mando a distancia y pulse el botón ►. Pulse el botón || para poner en pausa la reproducción.
- Reproducción de varios archivos
 1. Seleccione un archivo utilizando los botones ▲, ▼, ◀ y ▶ del mando a distancia.
 2. Pulse el botón OK del mando a distancia para añadir una marca al lado de cada archivo.
 3. De esta forma, los archivos quedan en una lista de reproducción que se guarda en el dispositivo de almacenamiento USB.

- NOTA:**
- Los archivos seleccionados se reproducen en el orden en el que se muestran en la carpeta.
 - Los nombres de archivo solo deben incluir caracteres alfanuméricos.

Botones de operación

- Pulse el botón OK del mando a distancia mientras reproduce un archivo para mostrar el menú de operaciones OSD en la pantalla.
- Pulse los botones ◀, ▶ para resaltar un elemento en el menú de operaciones y, a continuación, pulse el botón OK para seleccionarlo.
- Pulse el botón ▼ del mando a distancia para cerrar el menú de operación.

Operaciones de la presentación de diapositivas

- Seleccione archivos utilizando los botones ▲, ▼, ◀, ▶ y pulse el botón ► para comenzar una presentación de diapositivas. Pulse el botón || de nuevo para poner en pausa la presentación de diapositivas.
- Para poner en pausa la presentación de diapositivas utilizando el menú OSD, seleccione ||. Seleccione ► para reanudar la presentación de diapositivas.
- Seleccione ◀ o pulse el botón ◀◀ del mando a distancia para volver a la imagen anterior.
- Seleccione ▶ o pulse el botón ▶▶ del mando a distancia para ir a la imagen siguiente.
- Seleccione ■ o pulse el botón ■ del mando a distancia para detener la presentación de diapositivas.

Repetir la reproducción

El ajuste de repetición puede configurarse para la reproducción de archivos. Pueden seleccionarse los modos siguientes.

- No repetir

- No hay archivos seleccionados.
 - Todos los archivos de la carpeta se reproducen una vez, en el orden de clasificación.
- Hay uno o más archivos seleccionados.
 - Todos los archivos marcados se reproducen una vez, en el orden de clasificación.

- Repetir un archivo



- - Se está reproduciendo un archivo: el archivo actual se reproduce en un bucle de repetición.
 - No se está reproduciendo ningún archivo: el archivo resaltado en la carpeta se reproduce en un bucle de repetición.

- Hay uno o más archivos seleccionados.
 - El primer archivo marcado se reproduce en un bucle de repetición.







 - Repetir todos los archivos

- No hay archivos seleccionados.
 - Todos los archivos de la carpeta se reproducen en un bucle de repetición, en el orden de clasificación.
- Hay uno o más archivos seleccionados.
 - Los archivos seleccionados se reproducen en un bucle de repetición, en el orden de clasificación.

Otras funciones

- Seleccione  para ver la lista de reproducción de archivos. También puede seleccionar los archivos que desee reproducir de la lista.
- Mientras se esté reproduciendo un archivo, seleccione  para mostrar información sobre el archivo que se está mostrando.

Operaciones de vídeo y música

- Seleccione archivos utilizando los botones ▲, ▼, ◀, ▶ del mando a distancia y pulse el botón ▶ para comenzar una reproducción. Pulse el botón || para poner en pausa la reproducción.
- Para poner en pausa la reproducción utilizando el menú OSD, seleccione . Seleccione  para reanudar la reproducción.
- Seleccione  para iniciar el avance rápido. **FF2X, FF4X, FF8X, FF16X, FF32X** (No se emite el sonido). (FF32X puede seleccionarse solo cuando se reproduce un archivo de vídeo).
- Seleccione  para iniciar el retroceso rápido. **FB2X, FB4X, FB8X, FB16X, FB32X** (No se emite el sonido). (FB32X puede seleccionarse solo cuando se reproduce un archivo de vídeo).
- Seleccione  o pulse el botón ◀◀ del mando a distancia para volver al archivo anterior.
- Seleccione  o pulse el botón ▶▶ del mando a distancia para ir al archivo siguiente.
- Seleccione  o pulse el botón ■ del mando a distancia para detener la reproducción.

Repetir la reproducción

El ajuste de repetición puede configurarse para la reproducción de archivos. Pueden seleccionarse los modos siguientes.

 - No repetir

- No hay archivos seleccionados.
 - Todos los archivos de la carpeta se reproducen una vez, en el orden de clasificación.

- Hay uno o más archivos seleccionados.
 - Todos los archivos marcados se reproducen una vez, en el orden de clasificación.



 - Repetir un archivo

- - Se está reproduciendo un archivo: el archivo actual se reproduce en un bucle de repetición.
 - No se está reproduciendo ningún archivo: el archivo resaltado en la carpeta se reproduce en un bucle de repetición.
- Hay uno o más archivos seleccionados.
 - El primer archivo marcado se reproduce en un bucle de repetición.

 - Repetir todos los archivos

- No hay archivos seleccionados.
 - Todos los archivos de la carpeta se reproducen en un bucle de repetición, en el orden de clasificación.
- Hay uno o más archivos seleccionados.
 - Los archivos seleccionados se reproducen en un bucle de repetición, en el orden de clasificación.

Otras funciones

- Seleccione  para ver la lista de reproducción de archivos. También puede seleccionar los archivos que desee reproducir de la lista.
- Mientras se esté reproduciendo un archivo, seleccione  para mostrar información sobre el archivo que se está reproduciendo.

NOTA: • Use solo dispositivos de almacenamiento masivo USB clasificados.

- No podemos garantizar el funcionamiento de todos los dispositivos de almacenamiento masivo USB.
- No utilice un concentrador USB.
- No utilice dispositivos de almacenamiento USB con más de una partición.
- El puerto USB de tipo A del monitor admite 5 V / 500 mA. Al utilizar un dispositivo USB de más de 500 mA, recomendamos utilizar el adaptador de CA suministrado con el dispositivo USB.
- Al conectar un dispositivo USB formateado a FAT16 o FAT32 a un ordenador, puede aparecer una indicación solicitándole que hay que explorar y reparar el dispositivo USB. En tal caso, ejecute "Explorar y reparar".

Formato de datos del USB

Sistema de archivos compatible	FAT16 (2 GB máx.), FAT32 (4 GB máx.)		
Profundidad máxima de carpetas	9		
Número máximo de fotografías	997		
Modo Foto			
Extensiones de archivo	Formato de datos	Resolución mín. (H x V) de imagen	Resolución máx. (H x V) de imagen
JPEG, JPG, JPE	JPEG de referencia	75 x 75 píxeles	15.360 x 8.640 píxeles
Modo Música			
Extensiones de archivo	Formato de datos	Tasa máx. de bits	N.º máx. de canales
MP3	MPEG1/2 Layer3 (MP3)	320 kbps	2 canales
Modo Película			
Formato contenedor	Códec de vídeo admitido	Códec de audio admitido	
MPG, MPEG	MPEG1, MPEG2, MPEG4	LPCM, MP3, AAC	
TS	MPEG2, H.264, HEVC/H.265	LPCM, MP3, AAC	
MP4	MPEG2, MPEG4, H.263, H.264, HEVC/H.265	LPCM, MP3, AAC	
WMV	H.264, Windows Media Video 9	WMA 9, WMA 10 Pro	
Códec de vídeo	Tasa de bits máx. de vídeo* ²	Resolución máx. (H x V) de vídeo	
MPEG1	40 Mbps	1920 x 1080 a 30 Hz	
MPEG2	40 Mbps	1920 x 1080 a 30 Hz	
MPEG4	40 Mbps	1920 x 1080 a 30 Hz	
H.263	40 Mbps	1920 x 1080 a 30 Hz	
H.264	135 Mbps	3840 x 2160 a 60 Hz	
HEVC/H.265	100 Mbps	3840 x 2160 a 60 Hz	
Windows Media Video 9 (WMV3)	40 Mbps	1920 x 1080 a 30 Hz	
Códec de audio	Tasa de bits máx. de audio* ²	N.º máx. de canales	
LPCM	1,5 Mbps	5,1 canales* ¹	
MPEG1/2 Layer3 (MP3)	320 kbps	2 canales	
AAC	AAC-LC: 576 kbps HE-AAC v1: 288 kbps HE-AAC v2: 144 kbps	5,1 canales* ¹	
Estándar WMA 9	320 kbps	2 canales	
WMA 10 Pro M0	192 kbps	2 canales	
WMA 10 Pro M1	384 kbps	5,1 canales* ¹	
WMA 10 Pro M2	768 kbps	5,1 canales* ¹	

*1: Se reproduce con la conversión a 2 canales.

*2: Puede que no se reproduzca de forma fluida en combinación con la tasa de bits máx. de vídeo y audio.

NOTA: A veces puede no ser posible reproducir un archivo de vídeo aunque se cumplan las condiciones anteriores. Es posible que el archivo no se reproduzca correctamente en función de la tasa de bits. Los archivos de vídeo creados con un códec no compatible con el monitor no se pueden reproducir.

Este capítulo incluye:

- ⇒ "Cómo crear un programa de encendido" en la página 46
- ⇒ "Todos los modos de imagen" en la página 47
- ⇒ "Ajustar la seguridad y bloquear los controles del monitor" en la página 48
- ⇒ "Bloquear los controles de botón" en la página 49

Cómo crear un programa de encendido

La función programa hace que el monitor alterne entre los modos encendido y en espera a diferentes horas.

Para crear el programa:

1. Entre en el menú [SCHEDULE] (PROGRAMA) en el menú OSD.
 - a Utilice los botones ▲/▼ del mando a distancia para seleccionar la [Current Time settings] (Configuración de Hora actual).
 - b Pulse el botón OK del mando a distancia. Pulse los botones ◀, ▶ del mando a distancia para desplazarse entre los campos de horas y minutos.
 - c Utilice los botones ▲/▼ del mando a distancia para ajustar la hora.
2. Después de ajustar la hora, pulse el botón MENU del mando a distancia.
3. Utilice los botones ▲/▼ del mando a distancia para seleccionar [Schedule settings] (Programa configuraciones).
 - a Pulse el botón OK del mando a distancia. Coloque el cursor sobre [Power On] (Encender) y pulse el botón OK del mando a distancia para activar [Power On] (Encender). Pulse los botones ◀, ▶ del mando a distancia para desplazarse entre los campos de horas y minutos.
Utilice los botones ▲/▼ del mando a distancia para ajustar la hora.

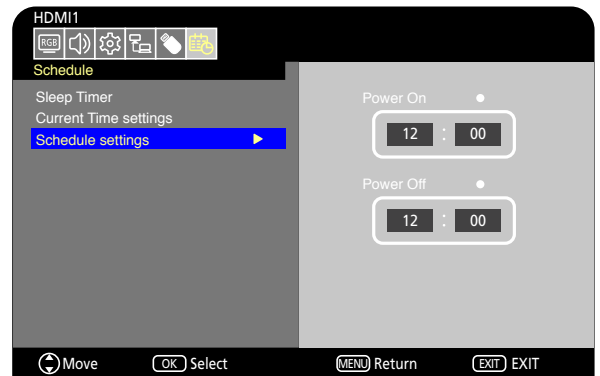

Encendido desactivado

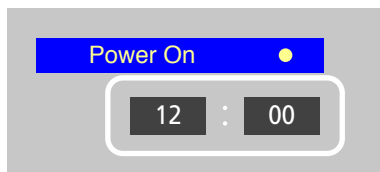

Encendido activado

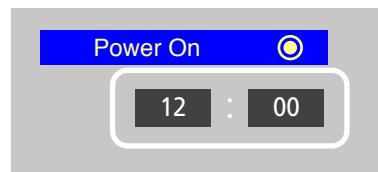

- B Utilice los botones ◀, ▶ del mando a distancia para colocar el cursor sobre [Power Off] (Apagar) y, a continuación, pulse el botón OK del mando a distancia para activar [Power Off] (Apagar). Pulse los botones ◀, ▶ del mando a distancia para desplazarse entre los campos de horas y minutos.

Utilice los botones ▲/▼ del mando a distancia para ajustar la hora.

Apagado desactivado

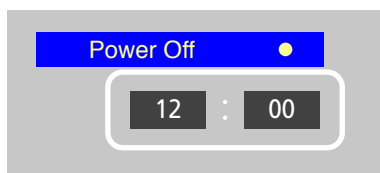

Apagado activado

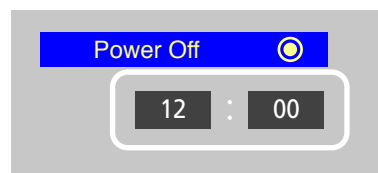

4. Después de establecer el programa, pulse el botón MENU del mando a distancia para volver al menú anterior o pulse el botón EXIT para cerrar el menú OSD.

Todos los modos de imagen

Hay varios modos de imagen disponibles. Estos modos de imagen se han configurado para aplicaciones diferentes como las que se describen en la tabla “Tipos de Modo de imagen” a continuación.

Para cambiar los modos de imagen:

En el menú OSD, vaya a [Video] (Vídeo) -> [Picture Mode] (Modo imagen) o pulse el botón PICTURE del mando a distancia para seleccionar un modo.

HDR Video (Video HDR) -> Dynamic (Dinámico) -> Standard (Estándar) -> Energy Savings (Ahorro de energía) -> Conferencing (Conferencia) -> HighBright (Alto brillo) -> Custom (Personalizado)

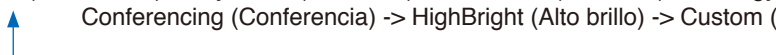

Tipos de Modo de imagen

Picture Mode (Modo de imagen)	Objetivo
HDR Video (Video HDR)	Ajuste para el formato de vídeo HDR (solo puede seleccionarse cuando se envía una señal HDR)
Dynamic (Dinámico)	Ajuste de vídeo de alto contraste
Standard (Estándar)	Ajuste de vídeo estándar
Energy Savings (Ahorro de energía)	Ajuste de vídeo conforme al estándar internacional Energy Star.
Conferencing (Conferencia)	Ajuste de vídeo adecuado para videoconferencias
HighBright (Alto brillo)	Ajuste de vídeo adecuado para entornos más brillantes
Custom (Personalizado)	Ajustes personalizables

Ajustar la seguridad y bloquear los controles del monitor

En condiciones normales, el monitor puede ser controlado por cualquier persona mediante el mando a distancia o el panel de control del monitor. No obstante, puede evitar el uso no autorizado y los cambios en la configuración del monitor activando los ajustes de seguridad y bloqueo.

Las funciones de seguridad y bloqueo tratadas en esta sección son:

- Bloquear los botones del panel de control del monitor (Vea la [página 23.](#))
- Bloquear los botones del mando a distancia (Vea la [página 26.](#))

Bloquear los controles de botón

Los ajustes de bloqueo impiden que el monitor responda cuando se presionan los botones del mando a distancia o del panel de control del monitor. Al bloquear los controles de botón, algunos botones se pueden configurar para que permanezcan desbloqueados. Para bloquear y desbloquear los controles de botón no hace falta contraseña.

Bloquear los botones del panel de control

La opción [Key Lock Settings] (Ajustes Bloqueo Tecla) impide que el monitor se controle con los botones del panel de control del monitor.

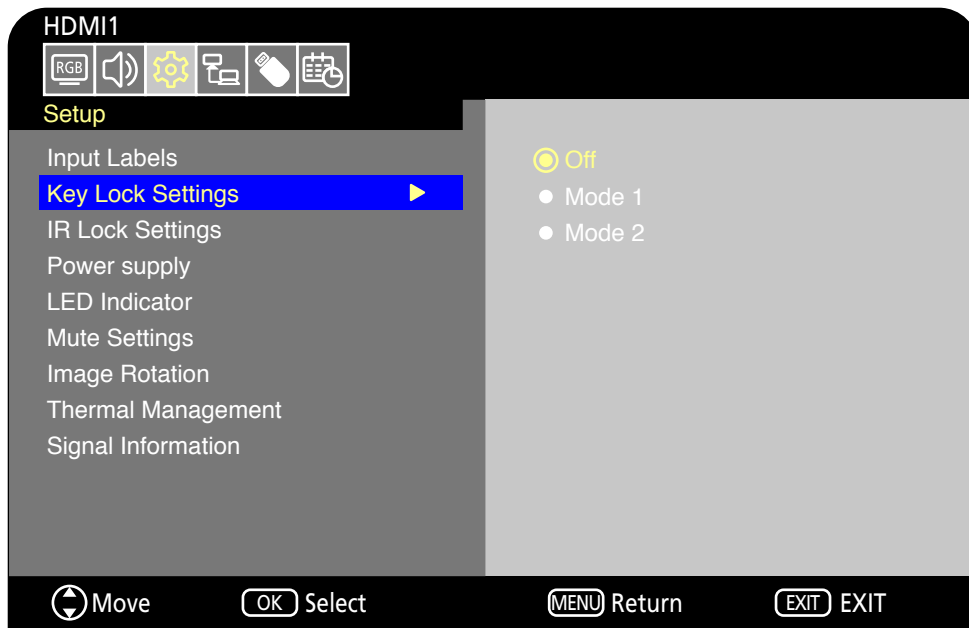

1. En el menú OSD, vaya a [Setup] (Configuración) -> [Other settings] (Otras configuraciones) y seleccione [Key Lock Settings] (Ajustes Bloqueo Tecla).
2. Seleccione el rango de bloqueo de teclas.
 - **Off (Apagado):** Todos los botones funcionan con normalidad.
 - **Mode 1 (Modo 1):** Solo funcionan el botón de encendido y la función de cambio de entrada.
 - **Mode 2 (Modo 2):** Todos los botones están bloqueados. (Solo puede usarse el botón de encendido durante el modo en espera).

NOTA: Los botones se bloquean 3 segundos después de que se seleccionen el Modo 1 o el Modo 2.

Desbloquear los controles del botón del panel del monitor

Realice lo siguiente con el monitor en modo Encendido.

- **Menú OSD:** Para desbloquear y volver al funcionamiento normal de los botones, ajuste [Key Lock Settings] (Ajustes Bloqueo Tecla) en [Off] (Apagado) utilizando el mando a distancia.
- **Botones de monitor:** Para desbloquear y volver al funcionamiento normal de los botones, mantenga pulsado el botón MENU/EXIT durante 5 segundos o más.

Bloquear los botones del mando a distancia

La opción [IR Lock Settings] (Ajustes Bloqueo IR) impide que el monitor se controle con el mando a distancia.

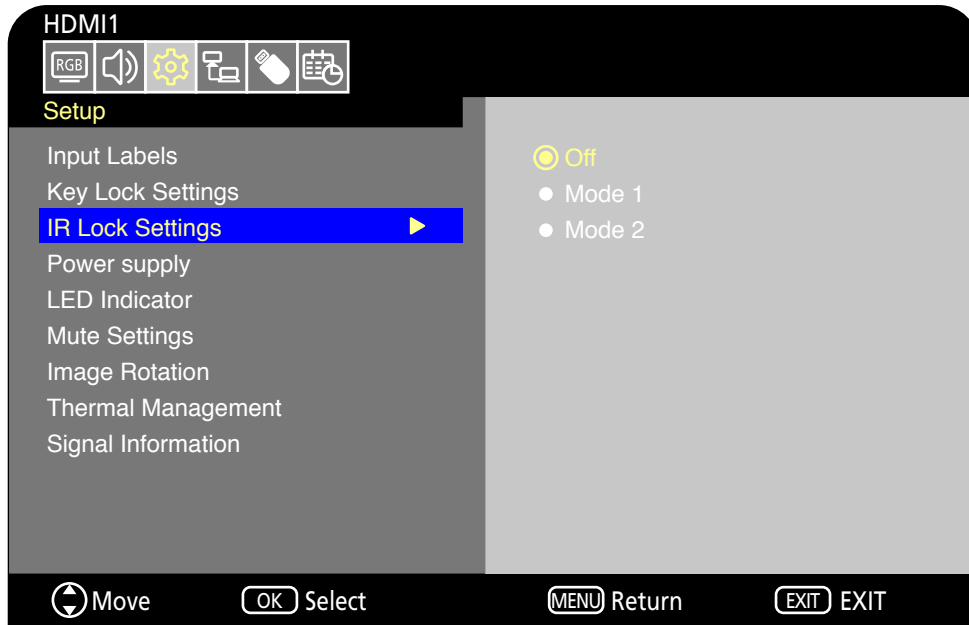

1. En el menú OSD, vaya a [Setup] (Configuración) -> [Other settings] (Otras configuraciones) y seleccione [IR Lock Settings] (Ajustes Bloqueo IR).

2. Seleccione el rango de bloqueo de teclas.

- **Off (Apagado):** Todos los botones funcionan con normalidad.
- **Mode 1 (Modo 1):** Solo funcionan el botón POWER y SOURCE.
- **Mode 2 (Modo 2):** Todos los botones están bloqueados. (Solo puede usarse el botón de encendido durante el modo en espera).

NOTA: Los botones se bloquean 3 segundos después de que se seleccionen el Modo 1 o el Modo 2.



Desbloquear los controles del mando a distancia

Realice lo siguiente con el monitor en modo Encendido.

- **Menú OSD:** Para desbloquear y volver al funcionamiento normal de los botones, ajuste [IR Lock Settings] (Ajustes Bloqueo IR) en [Off] (Apagado) utilizando el mando a distancia.
- **Mando a distancia:** Para desbloquear y volver al funcionamiento normal de los botones, mantenga pulsado el botón EXIT durante 5 segundos o más.



Capítulo 6 Control externo

Este capítulo incluye:

- ⇒ "Controlar el monitor a través de RS-232C" en la página 52
- ⇒ "Control del monitor a través de LAN" en la página 53
- ⇒ "Navegador HTTP" en la página 54
- ⇒ "Comandos" en la página 58

Conexión de un dispositivo externo

Existen dos formas de conectar un dispositivo externo para controlar el monitor.

- Interfaz RS-232C
Conexión de un dispositivo externo al terminal RS-232C del monitor.
- Interfaz de red (LAN)
Conexión de una red al puerto LAN del monitor con un cable LAN.

Controlar el monitor a través de RS-232C

Este monitor se puede controlar mediante una conexión a un ordenador personal con un terminal RS-232C al terminal RS-232C del monitor con un cable cruzado RS-232C disponible en comercios. Las siguientes operaciones son posibles.

- Encendido del monitor o modo en espera.
- Cambio entre señales de entrada.
- Cambio entre silencio Encendido y Apagado.

NOTA: Ajuste [Control Interface] (Interfaz de control) dentro de [Control Settings] (Configuración de control) en [RS-232C] (RS-232C) ([página 78](#)).

Conexión

Monitor + ordenador.

- Apague el monitor y el ordenador antes de conectar un ordenador al monitor.
- Encienda primero el ordenador y, luego, encienda el monitor.
- Para controlar el monitor a través de comandos enviados desde un ordenador conectado con un cable RS-232C, utilice los comandos de control. Puede consultar las instrucciones de los comandos de control en “Comandos” en “Control externo” de este manual o en “External_Control.pdf” (vea “Apéndice B Recursos externos” [página 70](#)).

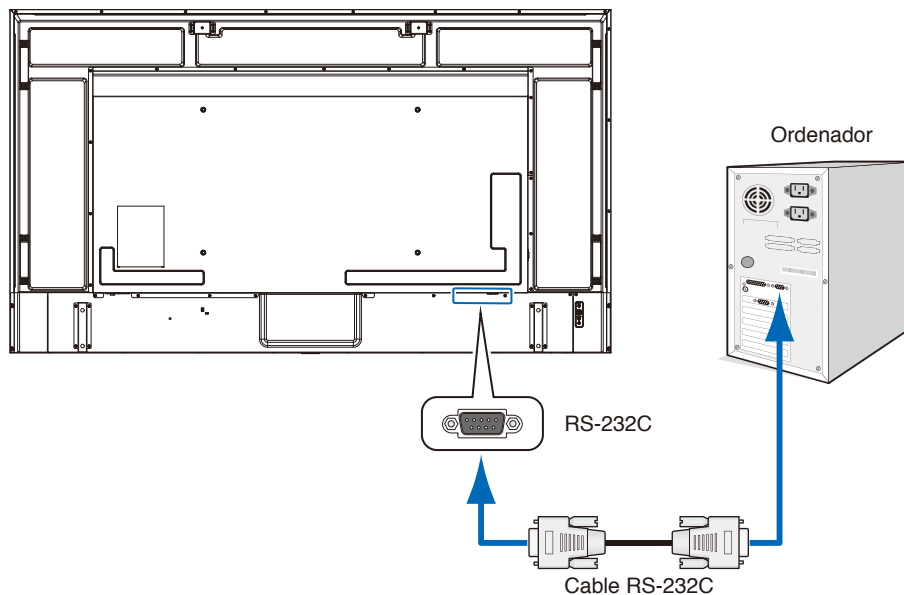

- NOTA:**
- Si su ordenador solo tiene un conector de puerto serie de 25 clavijas, es necesario un adaptador de puerto serie de 25 clavijas.
 - Póngase en contacto con su proveedor si desea más información.
 - Para ver la asignación de clavijas, consulte “Entrada/salida RS-232C en la asignación de clavijas”.

Este monitor utiliza líneas RXD, TXD y GND para el control de RS-232C.

Debe utilizarse un cable cruzado (no incluido) para el control con RS-232C.

Asignación de clavijas

Entrada/Salida RS-232C

N.º de clavijas	Nombre
1	NC
2	RXD
3	TXD
4	NC
5	GND
6	NC
7	NC
8	NC
9	NC

D-sub de 9 clavijas (lado del monitor)

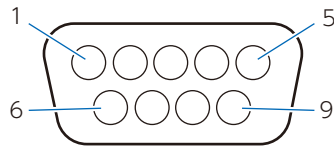

Este monitor utiliza líneas RXD, TXD y GND para el control de RS-232C.

Control del monitor a través de LAN

El monitor está equipado con un puerto LAN (RJ-45). La conexión del monitor a una red le permite recibir notificaciones de correo electrónico del monitor y controlar el monitor desde un ordenador a través de la red. Para utilizar una conexión LAN, debe asignar una dirección IP al monitor ([página 78](#)).

El monitor obtendrá una dirección IP automáticamente cuando se conecte a una red DHCP.

NOTA: Ajuste [Control Interface] (Interfaz de control) dentro de [Control Settings] (Configuración de control) en [LAN] (LAN) ([página 78](#)).

Ejemplo de conexión LAN

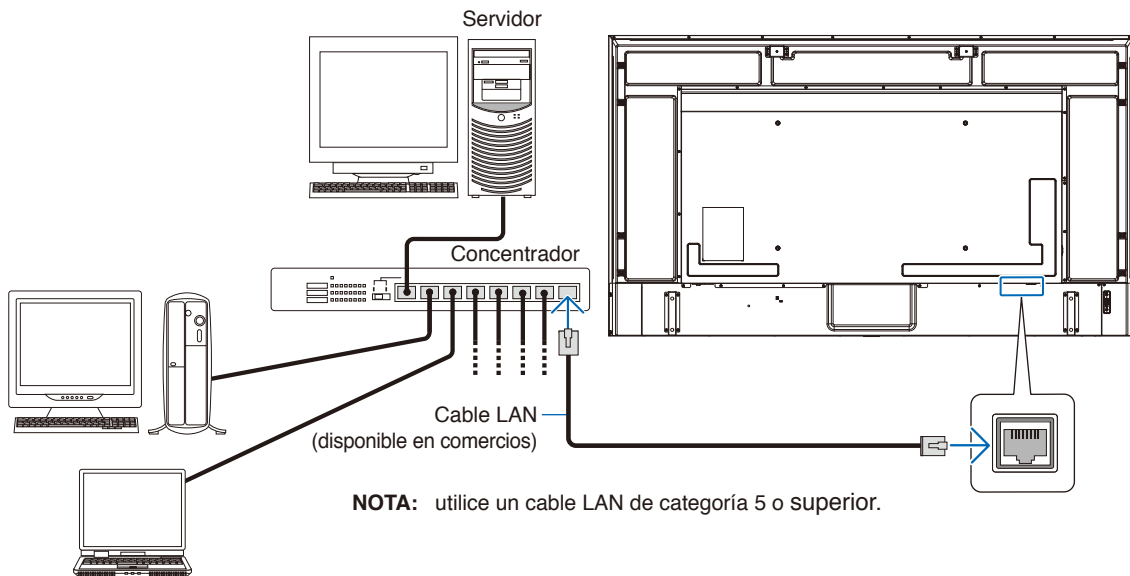

Navegador HTTP

Presentación

Conecte el monitor a un cable LAN disponible en comercios para configurar los ajustes de la LAN utilizando la función del servidor HTTP.

Este monitor utiliza "JavaScript" y "Cookies", por lo que debería configurar el navegador para que acepte estas funciones. Para cambiar los ajustes de JavaScript y de Cookies, consulte la ayuda del navegador web.

Para acceder al servidor HTTP, abra un navegador web en un ordenador conectado a la misma red que el monitor y teclee la siguiente URL en el campo de la dirección web.

Configuración de red

http://<dirección IP del monitor>

- NOTA:**
- El software de control puede descargarse desde nuestro sitio web.
 - Por defecto, la dirección IP del monitor se configura automáticamente. Después de un restablecimiento, la dirección IP se obtiene automáticamente.
 - En función del entorno de red, la velocidad de aparición y respuesta a los comandos o clics en los botones podría ser lenta, o bien las operaciones podrían no reconocerse. Si se da este caso, consulte al administrador de su red.
Es posible que el monitor no responda si los botones que se muestran en el navegador se pulsan repetidamente en intervalos rápidos. Si se da este caso, espere un momento y vuelva a intentarlo. Si sigue sin obtener respuesta, apague el monitor y, a continuación, vuelva a encenderlo.
 - Si en el navegador web no aparece la pantalla Configuración de red, pulse las teclas Ctrl+F5 para actualizar el navegador.
 - Para controlar el monitor a través de una LAN, consulte "External_Control.pdf" en nuestro sitio web (vea "Apéndice B Recursos externos" [página 70](#)). Si la pantalla no aparece, borre la caché del navegador web.

Preparación antes del uso

Antes de intentar utilizar el navegador, conecte el monitor a la red mediante un cable de LAN.

Puede que no funcione con un navegador que utilice un servidor proxy en función del tipo de servidor proxy y del método de configuración. Aunque el tipo de servidor proxy es un factor importante, es posible que las opciones elegidas no se muestren dependiendo de la efectividad de la caché y también que los ajustes configurados en el navegador no se reflejen en su funcionamiento. Recomendamos no utilizar un servidor proxy salvo que el entorno de red lo haga imprescindible.

Ajuste de la pantalla mediante un navegador

Acceda a la siguiente dirección para ver HOME. Haga clic en cada enlace en la columna de la izquierda en la pantalla HOME para acceder a las pantallas de configuración.

<http://<dirección IP del monitor>>

La contraseña de inicio de sesión predeterminada es "admin".

Ajustes del menú OSD en la página web del monitor

Las funciones relacionadas con la red pueden configurarse de la misma manera que con el menú OSD mediante los enlaces siguientes.

INPUT SOURCE: HDMI1 Top

STATUS

OVERVIEW

PROTOCOL

TCP

ROOMVIEW

CRESTRON CONTROL

AMX

NAME

NETWORK

SYSTEM

LOGOUT



STATUS

SYSTEM	
MODEL NAME	E758
SERIAL	XXXXXXXXXX
FIRMWARE VERSION	Vx.x.x / Vx.x.x
LOCAL TIME	WWW MMM DD XX:XX:XX 20YY
UPTIME	XXh XXm XXs

NETWORK	
IP ADDRESS	192.168.0.10
SUBNET MASK	255.255.255.0
DEFAULT GATEWAY	0.0.0.0
DNS PRIMARY	0.0.0.0
DNS SECONDARY	0.0.0.0
MAC Address	XX:XX:XX:XX:XX:XX

Configuración de red

Haga clic en "NETWORK" (RED) en la columna izquierda en la pantalla HOME para acceder a la pantalla de configuración.

INPUT SOURCE: HDMI1 Top

STATUS	 <div style="background-color: #333; color: white; padding: 5px; text-align: center; font-weight: bold;">NETWORK SETTINGS</div> <p>INTERFACE</p> <table border="1" style="width: 100%; border-collapse: collapse;"> <tr><td style="width: 30%;">DHCP</td><td>Off</td></tr> <tr><td>IP ADDRESS</td><td>192.168.0.10</td></tr> <tr><td>SUBNET MASK</td><td>255.255.255.0</td></tr> <tr><td>DEFAULT GATEWAY</td><td>0.0.0.0</td></tr> <tr><td>DNS PRIMARY</td><td>0.0.0.0</td></tr> <tr><td>DNS SECONDARY</td><td>0.0.0.0</td></tr> </table>	DHCP	Off	IP ADDRESS	192.168.0.10	SUBNET MASK	255.255.255.0	DEFAULT GATEWAY	0.0.0.0	DNS PRIMARY	0.0.0.0	DNS SECONDARY	0.0.0.0
DHCP		Off											
IP ADDRESS		192.168.0.10											
SUBNET MASK		255.255.255.0											
DEFAULT GATEWAY		0.0.0.0											
DNS PRIMARY		0.0.0.0											
DNS SECONDARY		0.0.0.0											
PROTOCOL													
TCP													
ROOMVIEW													
CRESTRON CONTROL													
AMX													
NAME													
NETWORK													
SYSTEM													
LOGOUT													

DHCP (DHCP)	<p>Seleccione un método para ajustar la DIRECCIÓN IP.</p> <p>Off (Apagado): configura ajustes de red fijos.</p> <p>On (Encendido): obtiene los ajustes de red del servidor DHCP en la red.</p> <p>Manual DNS (DNS manual): obtiene los ajustes de red del servidor DHCP en la red, pero el DNS se ajusta manualmente.</p> <p>NOTA: Si tiene cualquier problema con la conexión consulte al administrador de la red.</p>
IP ADDRESS (DIRECCIÓN IP)	Si selecciona [Off] (Apagado) en [DHCP] (DHCP), establezca la dirección IP del monitor conectado a la red.
SUBNET MASK (MÁSCARA DE SUBRED)	Si selecciona [Off] (Apagado) en [DHCP] (DHCP), establezca la máscara de subred de la red conectada al monitor.
DEFAULT GATEWAY (PUER. ENL. PR.)	Si selecciona [Off] (Apagado) en [DHCP] (DHCP), establezca la puerta de enlace predeterminada de la red conectada al monitor. Para eliminar el ajuste, establézcalo como [0.0.0.0] (0.0.0.0).
DNS PRIMARY (DNS PRIMARIO)	Introduzca la dirección IP del servidor DNS primario de la red conectada al monitor. NOTA: Para eliminar el ajuste, establézcalo como [0.0.0.0] (0.0.0.0).
DNS SECONDARY (DNS SECUNDARIO)	Introduzca la dirección IP del servidor DNS secundario de la red conectada al monitor. NOTA: Para eliminar el ajuste, establézcalo como [0.0.0.0] (0.0.0.0).

Ajustes de ROOMVIEW

Haga clic en "ROOMVIEW" en la columna izquierda debajo de INICIO.

El monitor es compatible con ROOMVIEW de Crestron, lo que significa que es posible conectar muchos dispositivos de la red para gestionarlos y controlarlos desde un ordenador o controlador.

ROOMVIEW	Habilita o deshabilita la gestión desde el ordenador.
PORT	Establece el puerto Crestron que se usa para la comunicación Ethernet.

Para más información, visite <https://www.crestron.com>

Ajustes de CRESTRON CONTROL

Haga clic en "CRESTRON CONTROL" en la columna izquierda debajo de INICIO.

CRESTRON CONTROL	Habilita o deshabilita la gestión desde el controlador.
CONTROLLER IP ADDRESS	Establece la dirección IP del CRESTRON SERVER.
IP ID	Establece el ID IP del CRESTRON SERVER.
PORT	Establece el puerto Crestron que se usa para la comunicación Ethernet.

SUGERENCIA: Los ajustes de CRESTRON solo se utilizan con ROOMVIEW de Crestron.
Para más información, visite <https://www.crestron.com>

Ajustes de AMX

Haga clic en "AMX" (AMX) en la columna izquierda en la pantalla HOME para acceder a la pantalla de configuración.

AMX BEACON (AMX BEACON)	Enciende o apaga la función para enviar una baliza al sistema desde AMX Device Discovery cuando el monitor se conecte a la red admitida por un sistema de control NetLinx de AMX.
----------------------------	---

NOTA: Cuando utilice un dispositivo compatible con AMX Device Discovery, todos los sistemas de control NetLinx de AMX reconocerán el dispositivo y descargará el módulo Device Discovery apropiado de un servidor AMX.

Comandos

Conectar el monitor a un ordenador vía RS-232C o una red local a través de LAN permite el envío de comandos al monitor, permitiendo el control remoto del monitor desde un dispositivo conectado. Las instrucciones para cada formato de comando se encuentran en “External_Control.pdf” en nuestro sitio web (vea “Apéndice B Recursos externos” [página 70](#)).

Interfaz RS-232C

Elemento	Detalles
PROTOCOLO	RS-232C
VELOCIDAD MEDIA DE TRANSFERENCIA EN BAUDIOS	9600 [bps]
LONGITUD DE DATOS	8 [bits]
PARIDAD	NINGUNA
BIT DE PARADA	1 [bit]
CONTROL DE FLUJO	NINGUNO

Interfaz de red (LAN)

Elemento	Detalles
PROTOCOLO	TCP
NÚMERO DE PUERTO	7142
VELOCIDAD DE COMUNICACIÓN	Ajuste AUTO (10/100Mbps)

Capítulo 7 Solución de problemas

Este capítulo incluye:

- ⇒ "Cuando hay algún problema con el monitor..." en la página 60
- ⇒ "No se muestra nada..." en la página 60
- ⇒ "La imagen no se muestra correctamente..." en la página 61
- ⇒ "Aparece una pantalla con instrucciones o precauciones..." en la página 62
- ⇒ "Otros (al conectarse a un ordenador)" en la página 63
- ⇒ "Otros (mando a distancia, altavoces)" en la página 63
- ⇒ "Otros (al conectarse a través de RS-232C o LAN)" en la página 63
- ⇒ "Al utilizar un reproductor multimedia" en la página 63
- ⇒ "Al utilizar un dispositivo de vídeo" en la página 64

Cuando hay algún problema con el monitor...

En ese caso, consulte lo siguiente.

No se muestra nada...

Síntoma	Condición	Causa y solución	Referencia
No aparece nada en la pantalla.	El indicador de alimentación está apagado En el menú OSD, [Setup] (Configuración) -> [Other Settings] (Otras configuraciones) -> [LED Indicator] (Indicador LED) está ajustado en [On] (Encendido)	Compruebe que el cable de alimentación está bien conectado.	P.12
		Utilice otro dispositivo para comprobar que se suministra alimentación a la toma correctamente.	
El indicador de alimentación se enciende en azul		Puede seleccionarse un terminal al que no se envíe ninguna señal. Pulse el botón de cambio de entrada para seleccionar un terminal de entrada diferente.	P.23
		Visualice el menú OSD y compruebe los siguientes ajustes.	P.40
		<ul style="list-style-type: none"> Si el menú OSD no aparece, el monitor podría estar funcionando mal. Póngase en contacto con su proveedor. 	
		<ul style="list-style-type: none"> Si el menú OSD aparece correctamente, el monitor no está funcionando mal. Ajuste la [Backlight / Brightness] (Retroiluminación) y el [Contrast] (Contraste) en los ajustes de [Video] (Vídeo). 	P.73
El indicador de alimentación está encendido en un color distinto a azul o parpadea.		El monitor se pone en espera automáticamente en el tiempo preestablecido cuando se pierde la señal de vídeo. Pulse el botón de encendido del mando a distancia o el botón  del monitor.	P.26, P.35
		Compruebe que el cable de señal está bien conectado a los terminales de entrada y salida del monitor y el dispositivo conectado.	P.28
		Compruebe que el adaptador de alimentación está bien conectado.	P.29
		Compruebe que el ordenador conectado o el dispositivo de vídeo esté encendido.	
La imagen de la pantalla ha desaparecido.	La pantalla en la que la imagen se mostraba correctamente se ha vuelto negra, ha empezado a parpadear o no muestra nada.*	El panel LCD tiene que cambiarse. Póngase en contacto con su proveedor.	

* La vida útil de la retroiluminación que se utiliza en el monitor podría terminarse.



Compruebe el contenido HDCP (High-bandwidth Digital Content Protection). HDCP es un sistema que impide la copia ilegal de los datos de vídeo que se envían a través de una señal digital. Si no logra ver material a través de las entradas digitales, esto no significa necesariamente que el monitor esté funcionando mal. En ocasiones, la integración del sistema HDCP supone la protección de determinados contenidos y es posible que no se muestren correctamente debido a la decisión o intención de la comunidad del sistema HDCP (Digital Content Protection, LLC).

La imagen no se muestra correctamente...

Síntoma	Causa y solución	Referencia
En la pantalla aparecen puntos negros (los puntos no se iluminan) o puntos brillantes (los puntos siempre se iluminan).	Esto se debe a las características de los paneles LCD y no se trata de un mal funcionamiento.	
El brillo de la imagen no está equilibrado.	Esto podría pasar en función del contenido que se muestre. Esto se debe a las características de los paneles LCD y no se trata de un mal funcionamiento.	
Aparece una sombra de líneas verticales en la pantalla.	Esto podría pasar en función del contenido que se muestre. Esto se debe a las características de los paneles LCD y no se trata de un mal funcionamiento.	
Aparece moiré cuando se muestran patrones detallados.	Esto puede ocurrir cuando se muestran patrones detallados. Esto se debe a las características de los paneles LCD y no se trata de un mal funcionamiento.	
Los colores no se ven correctamente según el ángulo de visión.	El tono podría variar sustancialmente en función del ángulo de visión (el ángulo desde el que se ve la pantalla).	P.67 , P.68
El estado de visualización de la pantalla está cambiando de forma gradual.	El estado de visualización cambia de forma gradual mientras se use el monitor. La temperatura ambiente también podría afectar el estado de la pantalla. Esto se debe a las características de los paneles LCD y no se trata de un mal funcionamiento.	P.13
Después de cambiar la pantalla, la imagen de la pantalla anterior permanece ligeramente.	Cuando se muestra la misma imagen fija durante un largo rato, podría producirse este fenómeno de imagen persistente. Puede pulsar el botón POWER del mando a distancia o el  del monitor para poner el monitor en espera o mostrar imágenes cambiantes durante un día hasta que la imagen persistente desaparezca naturalmente. Si la imagen fija se muestra durante un tiempo muy prolongado, puede que la imagen persistente no desaparezca. Esto no significa que esté funcionando mal. Se recomienda apagar el monitor mientras no lo utilice.	
Los colores no se muestran correctamente.	Visualice el menú OSD y compruebe los siguientes ajustes. <ul style="list-style-type: none"> • Si el menú OSD no aparece correctamente, el monitor puede estar funcionando mal. Póngase en contacto con su proveedor. • Si el menú OSD aparece correctamente, el monitor no está funcionando mal. Seleccione [Color] (Color) y ajuste los colores según sea necesario o ejecute [Reset Video Settings] (Restablecer config. de video) dentro de los ajustes de [Video] (Video) para restablecer los ajustes a sus valores predeterminados. • Si el menú OSD se muestra adecuadamente y la pantalla del ordenador no aparece bien después de ejecutar [Reset Video Settings] (Restablecer config. de video) en [Video] (Video), compruebe la conexión al ordenador además del ajuste de frecuencia, resolución y tipo de señal de salida del ordenador. 	P.40 P.73 , P.73 P.73 , P.73
La imagen no se muestra correctamente (problemas no mencionados arriba) o el vídeo se interrumpe durante unos instantes.	La calidad de la imagen puede disminuir o el vídeo puede verse interrumpido si se utiliza un transpondedor, un separador o un cable largo. Cambie el cable que está utilizando por un cable blindado o conéctelo directamente al monitor sin usar un transpondedor o un separador. Si utiliza un alargador de cable de par trenzado, asegúrese de que admite cables blindados. También puede aparecer ruido en la pantalla o el vídeo puede verse interrumpido en función del entorno de uso y del cable utilizado. <p>Visualice el menú OSD y compruebe los siguientes ajustes.</p> <ul style="list-style-type: none"> • Si el menú OSD no aparece correctamente, el monitor puede estar funcionando mal. Póngase en contacto con su proveedor. • Si el vídeo se interrumpe cuando se envía una señal HDMI con una resolución de 3840 x 2160 o 4096 x 2160, utilice un cable HDMI compatible con 4K. 	P.40

Síntoma	Causa y solución	Referencia
La alimentación se apaga automáticamente.	Compruebe el ajuste en [Setup] (Configuración) -> [Power save settings] (Ajuste Ahorro Energía) -> [Auto Power Down] (Apagado Auto.). Ajuste [CEC] (CEC) en [Setup] (Configuración) -> [HDMI Settings] (Ajustes de HDMI) en [Off] (Apagado). Compruebe el ajuste en [Schedule] (Programa) -> [Sleep Timer] (Temporizador de apagado).	P.75 , P.80
El monitor no funciona de acuerdo con la función de programa.	Compruebe el ajuste en [Schedule] (Programa) -> [Current Time settings] (Configuración de Hora actual). Habilite [Power On] (Encender) en [Schedule] (Programa) -> [Schedule settings] (Programa configuraciones). Habilite [Power Off] (Apagar) en [Schedule] (Programa) -> [Schedule settings] (Programa configuraciones).	P.80
La pantalla está alterada.	La pantalla puede alterarse cuando se enciende la alimentación o cuando los ajustes se cambian. Esto no significa que esté funcionando mal.	

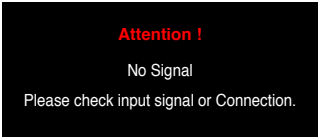
Aparece una pantalla con instrucciones o precauciones...

Síntoma	Causa	Solución	Referencia
Aparece un mensaje de precaución en la pantalla.*1 	El cable de señal puede que no esté bien conectado a los terminales de entrada o salida del monitor o del ordenador.	Conecte correctamente el cable de señal a los terminales de entrada y salida del monitor y del ordenador.	P.28
	La entrada HDMI puede haber cambiado.	Ajuste [CEC] (CEC) en [Setup] (Configuración) -> [HDMI Settings] (Ajustes de HDMI) en [Off] (Apagado).	P.75
	El cable de señal puede estar dañado.	Compruebe que el cable de señal no esté dañado.	
	El ordenador puede apagarse.	Compruebe que el ordenador esté encendido.	
	La función de gestión de la alimentación del ordenador podría estar en funcionamiento.	Mueva el ratón o pulse una tecla del teclado.	
	Puede que se envíe una señal incorrecta al monitor.	Cambie la frecuencia de la señal de entrada o la resolución del ordenador.	P.66
	Puede que se envíe una señal con una resolución más alta que la resolución compatible con el monitor.	Cambie la frecuencia de la señal de entrada o la resolución del ordenador.	P.66
Aparece una advertencia de temperatura en la pantalla. 	La temperatura ambiente supera la temperatura de funcionamiento garantizada.	Apague la alimentación del monitor puesto que este problema puede dar lugar a un mal funcionamiento.	P.77

*1 En función del ordenador, puede que no se emita una señal correcta de inmediato después de cambiar la resolución o la frecuencia y la precaución puede que se muestre durante un tiempo. En ese caso, espere un momento. Si la pantalla vuelve a ser normal, significa que la señal de entrada es correcta.

Otros (al conectarse a un ordenador)

Síntoma	Causa	Solución
No puedo cambiar la resolución o el número de colores / La resolución o el número de colores es fijo.	A veces, la señal no puede enviarse ni emitirse.	Reinicie el monitor y el ordenador.
	Puede que el sistema operativo no reconozca correctamente el controlador de la tarjeta de vídeo.	Vuelva a instalar el controlador de la tarjeta de vídeo. Para más información sobre el procedimiento de reinstalación, consulte el manual del ordenador o el servicio de soporte del ordenador.

Otros (mando a distancia, altavoces)

Síntoma	Causa y solución	Referencia
El mando a distancia no funciona.	<ul style="list-style-type: none">Las pilas pueden estar agotadas.Compruebe que las pilas estén colocadas correctamente (compruebe los lados + y -).Los [IR Lock Settings] (Ajustes Bloqueo IR) pueden establecerse en [Mode 1] (Modo 1) o [Mode 2] (Modo 2).	P.11 , P.77
El vídeo se muestra, pero no hay sonido.	<ul style="list-style-type: none">Compruebe que el cable de audio esté conectado correctamente. Compruebe también que el balance de audio no esté completamente ajustado solo hacia un lado. Si el balance está ajustado solo hacia un lado, ajústelo en el centro.El sonido puede estar silenciado. Pulse el botón MUTE del mando a distancia o la unidad principal y compruebe que se emite sonido.El volumen puede estar ajustado al mínimo. Ajuste el volumen con los botones + y - de la unidad principal o los botones VOL + y - del mando a distancia.	P.24 , P.26 , P.74

Otros (al conectarse a través de RS-232C o LAN)

Síntoma	Causa y solución	Referencia
El control a través de RS-232C no está disponible.	Compruebe que el cable cruzado de RS-232C esté conectado correctamente.	P.52
El control a través de LAN no está disponible.	Compruebe que el cable LAN (Cat.5 o superior) esté conectado correctamente.	P.53
	Compruebe que la configuración de red se haya establecido correctamente.	P.53

Al utilizar un reproductor multimedia

Síntoma	Causa y solución	Referencia
La función del reproductor multimedia no reconoce el dispositivo de almacenamiento USB.	Compruebe que haya conectado correctamente un dispositivo de almacenamiento USB al puerto USB.	P.33

Al utilizar un dispositivo de vídeo

Síntoma	Causa y solución	Referencia
No hay ni imagen ni sonido.	Compruebe que el dispositivo externo (reproductor de vídeo, etc.) esté bien conectado y funcione correctamente. Para obtener más información, consulte el manual del dispositivo externo.	P.28
	La función de gestión de la alimentación del monitor podría estar en funcionamiento. Compruebe que el dispositivo externo esté en funcionamiento (en reproducción).	
No hay ningún color o los colores no son normales.	Establezca el ajuste [Color] (Color).	P.73

Capítulo 8 Especificaciones

Este capítulo incluye:

- ⇒ "Lista de señales compatibles" en la página 66
- ⇒ "E758" en la página 67
- ⇒ "E868" en la página 68

Lista de señales compatibles

Nombre de la señal	Resolución	Frecuencia de exploración		HDMI			VGA (RGB)	VGA (YPbPr)	Notas
		Horizontal	Vertical	MODO0	MODO1	MODO2			
VGA	640 x 480	31.5 kHz	60 Hz	Sí	Sí	Sí	Sí	Sí	
SVGA	800 x 600	37.9 kHz	60 Hz	Sí	Sí	Sí	Sí	No	
XGA	1024 x 768	48.4 kHz	60 Hz	Sí	Sí	Sí	Sí	No	
HD	1280 x 720	45.0 kHz	60 Hz	Sí	Sí	Sí	Sí	No	
WXGA	1280 x 800	49.7 kHz	60 Hz	Sí	Sí	Sí	Sí	No	
SXGA	1280 x 1024	64.0 kHz	60 Hz	Sí	Sí	Sí	Sí	No	
WXGA	1366 x 768	47.7 kHz	60 Hz	Sí	Sí	Sí	No	No	
SXGA+	1400 x 1050	65.3 kHz	60 Hz	Sí	Sí	Sí	Sí	No	
WXGA+	1440 x 900	55.9 kHz	60 Hz	Sí	Sí	Sí	Sí	No	
UXGA	1600 x 1200	75.0 kHz	60 Hz	Sí	Sí	Sí	Sí	No	
WSXGA+	1680 x 1050	65.3 kHz	60 Hz	Sí	Sí	Sí	Sí	No	
Full HD	1920 x 1080	67.5 kHz	60 Hz	Sí	No	No	Sí	No	
WQXGA	2560 x 1600	98.7 kHz	60 Hz	No	Sí	Sí	No	No	
4K	3840 x 2160	54.0 kHz	24 Hz	No	Sí	Sí	No	No	
	3840 x 2160	56.3 kHz	25 Hz	No	Sí	Sí	No	No	
	3840 x 2160	67.5 kHz	30 Hz	No	Sí	Sí	No	No	
	3840 x 2160	112.5 kHz	50 Hz	No	No	Sí	No	No	
	3840 x 2160	135.0 kHz	60 Hz	No	No	Sí	No	No	Resolución recomendada
	4096 x 2160	54.0 kHz	24 Hz	No	Sí	Sí	No	No	Imagen comprimida
	4096 x 2160	56.3 kHz	25 Hz	No	No	Sí	No	No	Imagen comprimida
	4096 x 2160	67.5 kHz	30 Hz	No	No	Sí	No	No	Imagen comprimida
	4096 x 2160	112.5 kHz	50 Hz	No	No	Sí	No	No	Imagen comprimida
	4096 x 2160	135.0 kHz	60 Hz	No	No	Sí	No	No	Imagen comprimida
HDTV (1080p)	1920 x 1080	27.0 kHz	24 Hz	Sí	Sí	Sí	No	Sí	
	1920 x 1080	28.1 kHz	25 Hz	Sí	Sí	Sí	No	Sí	
	1920 x 1080	33.8 kHz	30 Hz	Sí	Sí	Sí	No	Sí	
	1920 x 1080	56.3 kHz	50 Hz	Sí	Sí	Sí	No	Sí	
	1920 x 1080	67.5 kHz	60 Hz	Sí	Sí	Sí	No	Sí	
HDTV (1080i)	1920 x 1080 (entrelazado)	28.1 kHz	50 Hz	Sí	Sí	Sí	No	Sí	
	1920 x 1080 (entrelazado)	33.8 kHz	60 Hz	Sí	Sí	Sí	No	Sí	
HDTV (720p)	1280 x 720	37.5 kHz	50 Hz	Sí	Sí	Sí	No	Sí	
	1280 x 720	45.0 kHz	60 Hz	Sí	Sí	Sí	No	Sí	
SDTV (576p)	720 x 576	31.3 kHz	50 Hz	Sí	Sí	Sí	No	Sí	
SDTV (480p)	720 x 480	31.5 kHz	60 Hz	Sí	Sí	Sí	No	Sí	
SDTV (576i)	720 x 576 (entrelazado)	15.6 kHz	50 Hz	Sí	Sí	Sí	No	Sí	
SDTV (480i)	720 x 480 (entrelazado)	15.7 kHz	60 Hz	Sí	Sí	Sí	No	Sí	

- NOTA:**
- Los caracteres y los números pueden aparecer borrosos dependiendo de la resolución de la señal de entrada.
 - Dependiendo del controlador y la tarjeta de vídeo que se utilice, es posible que la imagen no se muestre correctamente.

Tamaño (tamaño de pantalla)		75 pulgadas / 189.27 cm diagonal			
Tipo de LCD		TFT LCD en color de matriz activa			
Tamaño visible		1649,66 x 927,94 mm			
Resolución		3840 x 2160			
Tamaño del píxel		0,430 mm			
Color		Más de 1073 millones de colores			
Brillo		350 cd/m ²			
Relación de contraste		1200:1 (1:1)			
Ángulo de visión		89° @ CR>10			
Frecuencia	Horizontal	31 - 83 kHz (entrada analógica) 15,625/15,734 kHz, 31 - 136 kHz (entrada digital)			
	Vertical	56 Hz, 60 Hz, 70 Hz, 75 Hz (entrada analógica) 24 Hz, 30 Hz, 50 Hz, 60 Hz, 70 Hz, 75 Hz (entrada digital)			
Frecuencia de píxel		13,5 MHz, 25 MHz - 162 MHz (entrada analógica) 25 MHz - 600 MHz (entrada digital)			
Terminales de entrada	VGA (RGB) ^{*2}	D-sub de 15 clavijas	Señal RGB analógico	0,7 Vp-p/75 Ω	
	VGA (YPbPr) ^{*2}	D-sub de 15 clavijas	Señal por componentes	Luma Y: 1,0 Vp-p/75 Ω, Color Cb/Cr (Pb/Pr): 0,7 Vp-p/75 Ω	
	Vídeo	Conector mini de 3,5 φ	Señal compuesta	1,0 Vp-p/75 Ω	
	HDMI	Terminal HDMI	YUV digital RGB digital	HDCP 1.4/2.2	
Terminales de audio	Entrada de audio	Conector mini estéreo de 3,5 mm Ø	Salida de audio analógica	Estéreo L/R 0,5 Vrms	
		Terminal HDMI	Señal de audio digital	PCM 2 canales 32, 44,1, 48 kHz (16/20/24 bits)	
	Salida de audio	Conector mini estéreo de 3,5 mm Ø	Salida de audio analógica	Para la salida de auriculares	
		Terminal S/PDIF	Señal de audio digital	Para la salida de audio digital	
		Terminal HDMI (ARC) ^{*3}	Señal de audio digital	PCM 2 canales 32, 44,1, 48 kHz (16/20/24 bits)	
Salida de altavoces		Altavoces internos 10 W + 10 W (estéreo)			
Terminales de control	RS-232C	D-sub de 9 clavijas x 1			
	LAN	RJ-45 10BASE-T / 100BASE-TX			
Terminal USB	Puerto USB de tipo A	Para el reproductor de audio, 5 V CC / 500 mA (máx.)			
	Puerto USB de tipo C	Para la fuente de alimentación, 5 V CC / 3 A (máx.)			
Entorno operativo	Temperatura	0 - 40 °C / 32 - 104 °F			
	Humedad	20 - 80 % (sin condensación)			
	Altitud	0 - 3000 m			
Entorno de almacenamiento	Temperatura	-20 - 60 °C / -4 - 140 °F			
	Humedad	10 - 90 % (sin condensación)			
Fuente de energía	Entrada de alimentación		100 - 240 V CA, 50/60 Hz		
	Corriente de entrada		2,8 - 1,2 A		
	Consumo	Pleno funcionamiento		250 W (valor estándar)	
		Durante el ahorro de energía (El LED parpadea en rojo)		2,0 W o menos ^{*1}	
Durante la espera (El LED está encendido en rojo)		0,5 W o menos ^{*1}			
Dimensiones ^{*4}		1682,3 (An.) x 961,1 (Alt.) x 88,4 (Prof.) mm (con asa) 1682,3 (An.) x 961,1 (Alt.) x 83,2 (Prof.) mm (sin asa)			
Peso		Aprox. 36,3 kg (80 libras)			
Interfaz de montaje		600 mm x 400 mm (M8, 4 orificios)			
Ángulo de inclinación		±15°			

*1 Cuando se utiliza con los ajustes predeterminados.

*2 Terminal común.

*3 Solo HDMI1.

*4 Las medidas solo hacen referencia al monitor y no incluyen las partes extraíbles que sobresalen.

Reservado el derecho a modificar las especificaciones técnicas sin previo aviso.

Tamaño (tamaño de pantalla)		86 pulgadas / 217.43 cm diagonal			
Tipo de LCD		TFT LCD en color de matriz activa			
Tamaño visible		1895,04 x 1065,96 mm			
Resolución		3840 x 2160			
Tamaño del píxel		0,494 mm			
Color		Más de 1073 millones de colores			
Brillo		350 cd/m ²			
Relación de contraste		1200:1 (1:1)			
Ángulo de visión		89° @ CR>10			
Frecuencia	Horizontal	31 - 83 kHz (entrada analógica) 15,625/15,734 kHz, 31 - 136 kHz (entrada digital)			
	Vertical	56 Hz, 60 Hz, 70 Hz, 75 Hz (entrada analógica) 24 Hz, 30 Hz, 50 Hz, 60 Hz, 70 Hz, 75 Hz (entrada digital)			
Frecuencia de píxel		13,5 MHz, 25 MHz - 162 MHz (entrada analógica) 25 MHz - 600 MHz (entrada digital)			
Terminales de entrada	VGA (RGB) ^{*2}	D-sub de 15 clavijas	Señal RGB analógico	0,7 Vp-p/75 Ω	
	VGA (YPbPr) ^{*2}	D-sub de 15 clavijas	Señal por componentes	Luma Y: 1,0 Vp-p/75 Ω, Color Cb/Cr (Pb/Pr): 0,7 Vp-p/75 Ω	
	Vídeo	Conector mini de 3,5 φ	Señal compuesta	1,0 Vp-p/75 Ω	
	HDMI	Terminal HDMI	YUV digital RGB digital	HDCP 1.4/2.2	
Terminales de audio	Entrada de audio	Conector mini estéreo de 3,5 mm Ø	Salida de audio analógica	Estéreo L/R 0,5 Vrms	
		Terminal HDMI	Señal de audio digital	PCM 2 canales 32, 44,1, 48 kHz (16/20/24 bits)	
	Salida de audio	Conector mini estéreo de 3,5 mm Ø	Salida de audio analógica	Para la salida de auriculares	
		Terminal S/PDIF	Señal de audio digital	Para la salida de audio digital	
		Terminal HDMI (ARC) ^{*3}	Señal de audio digital	PCM 2 canales 32, 44,1, 48 kHz (16/20/24 bits)	
Salida de altavoces		Altavoces internos 10 W + 10 W (estéreo)			
Terminales de control	RS-232C	D-sub de 9 clavijas x 1			
	LAN	RJ-45 10BASE-T / 100BASE-TX			
Terminal USB	Puerto USB de tipo A	Para el reproductor de audio, 5 V CC / 500 mA (máx.)			
	Puerto USB de tipo C	Para la fuente de alimentación, 5 V CC / 3 A (máx.)			
Entorno operativo	Temperatura	0 - 40 °C / 32 - 104 °F			
	Humedad	20 - 80 % (sin condensación)			
	Altitud	0 - 3000 m			
Entorno de almacenamiento	Temperatura	-20 - 60 °C / -4 - 140 °F			
	Humedad	10 - 90 % (sin condensación)			
Fuente de energía	Entrada de alimentación		100 - 240 V CA, 50/60 Hz		
	Corriente de entrada		3,7 - 1,5 A		
	Consumo	Pleno funcionamiento		330 W (valor estándar)	
		Durante el ahorro de energía (El LED parpadea en rojo)		2,0 W o menos ^{*1}	
Durante la espera (El LED está encendido en rojo)		0,5 W o menos ^{*1}			
Dimensiones ^{*4}		1927,6 (An.) x 1099,1 (Alt.) x 88,4 (Prof.) mm (con asa) 1927,6 (An.) x 1099,1 (Alt.) x 83,2 (Prof.) mm (sin asa)			
Peso		Aprox. 46 kg (101,4 libras)			
Interfaz de montaje		600 mm x 400 mm (M8, 4 orificios)			
Ángulo de inclinación		±15°			

*1 Cuando se utiliza con los ajustes predeterminados.

*2 Terminal común.

*3 Solo HDMI1.

*4 Las medidas solo hacen referencia al monitor y no incluyen las partes extraíbles que sobresalen.

Reservado el derecho a modificar las especificaciones técnicas sin previo aviso.

Apéndice A Marca comercial y licencia de software

Microsoft® y Windows® son marcas comerciales registradas o marcas comerciales de Microsoft Corporation en EE. UU. y/o en otros países.

Los términos HDMI, HDMI High-Definition Multimedia Interface (Interfaz multimedia de alta definición), HDMI Trade Dress (diseño e imagen comercial HDMI) y los logotipos HDMI son marcas comerciales o marcas registradas de HDMI Licensing Administrator, Inc.

Fabricado bajo licencia de Dolby Laboratories.

Dolby, Dolby Audio, Pro Logic y el símbolo de la doble D son marcas comerciales de Dolby Laboratories Licensing Corporation.

NaViSet es una marca comercial o marca comercial registrada de Sharp NEC Display Solutions, Ltd. en Japón y otros países.

CRESTRON y CRESTRON ROOMVIEW son marcas comerciales o marcas comerciales registradas de Crestron Electronics, Inc. en Estados Unidos y otros países.

Blu-ray es una marca comercial de la Blu-ray Disc Association.

USB Type-C® y USB-C® son marcas comerciales registradas del USB Implementers Forum.

Todos los nombres de marca y de producto son marcas o marcas registradas de sus respectivas empresas.



[Aviso] Acerca de la licencia MPEG-4 AVC, Licencia MPEG-4 Visual incluida en este producto

1. MPEG AVC

ESTE PRODUCTO SE CONCEDE BAJO LA LICENCIA DE LA CARTERA DE PATENTES AVC PARA USO PERSONAL DE UN CONSUMIDOR U OTROS USOS EN LOS QUE NO SE RECIBA REMUNERACIÓN PARA (i) CODIFICAR VÍDEO DE ACUERDO CON EL ESTÁNDAR AVC ("VÍDEO AVC") Y/O (ii) DECODIFICAR VÍDEO AVC CODIFICADO POR UN CONSUMIDOR DEDICADO A UNA ACTIVIDAD PERSONAL Y/U OBTENIDO DE UN PROVEEDOR DE VÍDEO AUTORIZADO PARA PROPORCIONAR VÍDEO AVC. NO SE OTORGA NINGUNA LICENCIA NI SE SUPONE IMPLÍCITA PARA NINGÚN OTRO USO. PARA OBTENER INFORMACIÓN ADICIONAL DE MPEG LA, L.L.C. CONSULTE [HTTP://WWW.MPEGLA.COM](http://www.mpegla.com)

2. MPEG-4 Visual

ESTE PRODUCTO SE CONCEDE BAJO LA LICENCIA DE CARTERA DE PATENTES MPEG-4 VISUAL PARA USO PERSONAL Y NO COMERCIAL DE UN CONSUMIDOR PARA (i) CODIFICAR VÍDEO DE ACUERDO CON EL ESTÁNDAR MPEG-4 VISUAL ("VIDEO MPEG-4") Y/O (ii) DECODIFICAR VÍDEO MPEG-4 CODIFICADO POR UN CONSUMIDOR DEDICADO A UNA ACTIVIDAD PERSONAL Y NO COMERCIAL Y/U OBTENIDO DE UN PROVEEDOR DE VÍDEO AUTORIZADO POR MPEG LA PARA PROPORCIONAR VÍDEO MPEG-4. NO SE OTORGA NINGUNA LICENCIA NI SE SUPONE IMPLÍCITA PARA NINGÚN OTRO USO. PARA OBTENER MÁS INFORMACIÓN, INCLUIDA LA RELACIONADA CON LA OBTENCIÓN DE LICENCIAS Y EL USO PROMOCIONAL, INTERNO Y COMERCIAL, PÓNGASE EN CONTACTO CON MPEG LA, L.L.C. CONSULTE [HTTP://WWW.MPEGLA.COM](http://www.mpegla.com).

Apéndice B Recursos externos

Los documentos de especificación y los accesorios adicionales, así como las aplicaciones de software opcionales a las que se hace referencia en este manual del producto se enumeran a continuación.

Sitios web regionales

Global: <https://www.sharp-nec-displays.com/global/>

Asia Pacífico: <https://www.sharp-nec-displays.com/ap/contact/index.html>

América del Norte: <https://www.sharpnecdisplays.us/>

Europa, Rusia, Oriente Medio y África: <https://www.sharpnecdisplays.eu/p/hq/en/home.xhtml>

Japón: <https://www.sharp-nec-displays.com/jp/>

Documentación adicional

Documento PDF “Control externo”

Este documento define el protocolo de comunicaciones relacionado con el control externo y las consultas al monitor a través de RS-232C o de LAN. El protocolo utiliza un código binario codificado y requiere el cálculo de las sumas de comprobación; la mayoría de las funciones del monitor se pueden controlar con estos comandos.

Este documento está disponible para su descarga desde nuestro sitio web de su región.

Software

El software está disponible para su descarga en nuestro sitio web.

https://www.sharp-nec-displays.com/dl/en/dp_soft/lineup.html

Software NaViSet Administrator



Este software gratuito es un sistema de control, monitorización y gestión de activos avanzado y potente basado en red para monitores y proyectores NEC. El software está disponible para Microsoft Windows y macOS.

La última versión del software NaViSet Administrator está disponible en nuestro sitio web.

Apéndice C Lista de controles de OSD

Este capítulo incluye:

- ⇒ "Ajustes de vídeo" en la página 72
- ⇒ "Ajustes de audio" en la página 74
- ⇒ "Configuración" en la página 75
- ⇒ "Configuración de control" en la página 78
- ⇒ "Media Player" en la página 79
- ⇒ "Programa" en la página 80

Los valores predeterminados pueden proporcionarse bajo pedido.

Ajustes de vídeo

Video (Vídeo)	
Picture Mode (Modo de imagen)	Ofrece varios ajustes preconfigurados de vídeo adecuados a los distintos entornos en los que se puede usar este dispositivo y la posibilidad de personalizar ajustes según sus preferencias.
HDR Video (Vídeo HDR)	Ajustes de vídeo para el formato HDR. (Solo puede seleccionarse cuando se envía una señal HDR).
Dynamic (Dinámico)	Ajuste de vídeo de alto contraste.
Standard (Estándar)	Configuración por defecto.
Energy Savings (Ahorro de energía)	Ajuste de vídeo conforme al estándar internacional Energy Star.
Conferencing (Conferencia)	Ajuste de vídeo adecuado para videoconferencias.
HighBright (Alto brillo)	Un brillo de fondo máximo con una temperatura del color más alta produce entornos ambientales más luminosos.
Custom (Personalizado)	Ajustes personalizables.
Advanced Video (Video Avanzado)	Menú utilizado para establecer ajustes de vídeo detallados.
Aspect Ratio (Relación de aspecto)	Permite seleccionar la relación de aspecto de la pantalla. Para saber más información, vea "Seleccionar la relación de aspecto" en este manual. NOTA: <ul style="list-style-type: none"> • [Zoom] (Zoom) no está disponible para una imagen con una entrada de señal 4K. • [Zoom] (Zoom) no está disponible para una imagen con una entrada de señal de FHD.
Normal (Normal)	Maximiza el tamaño sin cambiar la relación de aspecto.
1:1 (1:1)	Muestra la imagen en formato de 1 x 1 píxeles. (Si la resolución de entrada es superior a la recomendada, la imagen se reducirá para que quepa en la pantalla).
Full (Completo)	Llena toda la pantalla aunque se tenga que cambiar la relación de aspecto.
Zoom (Zoom)	Llena toda la pantalla sin cambiar la relación de aspecto. NOTA: Las áreas de la imagen que quedan fuera del área activa de la pantalla no se muestran.
Overscan (Overscan)	Selecciona el área de visualización de la imagen.
Auto (Auto)	El área de visualización de la imagen se ajusta automáticamente.
On (Encendido)	Aproximadamente el 95 % de la imagen se mostrará en la pantalla.
Off (Apagado)	En la pantalla se muestra la imagen completa. Esta configuración puede causar ruido en los bordes de la pantalla dependiendo de la señal. NOTA: Si utiliza un ordenador con salida HDMI, elija [OFF] (APAGADO).
Dimming Setting (Ajuste de atenuación)	Se optimiza el brillo de la retroiluminación a la vez que puede aumentarse el contraste y disminuirse el consumo eléctrico.
Off (Apagado)	No se controla la retroiluminación.
Dynamic Backlight (Retroiluminación Dinámico)	Ajusta automáticamente el nivel de brillo de toda la pantalla según la señal de entrada.
Local Dimming (Atenuación local)	Ajusta automáticamente cada uno de los grupos de luz de fondo del LCD de manera independiente, según la señal de entrada.

Video (VÍdeo)	
Color Temperature (Temperatura de color)	Ajusta la temperatura de color de toda la pantalla. Una temperatura de color baja volverá la pantalla rojiza. Una temperatura de color alta volverá la pantalla azulada. Si es preciso llevar a cabo otros ajustes de la temperatura, se pueden regular los niveles individuales R/G/B del punto blanco.
Cool (Frío)	Ajuste de temperatura de color alta. La pantalla se volverá azulada.
Normal (Normal)	Ajuste intermedio.
Warm (Cálido)	Ajuste de temperatura de color baja. La pantalla se volverá rojiza.
Native (Nativo)	Apaga el ajuste de temperatura de color y muestra la imagen con las características del panel.
Custom (Personalizado)	Ajustes personalizables.
Noise Reduction* (Reducción de ruido)	Reduce el ruido de la imagen.
Adaptive Contrast* (Contraste adaptativo)	Ajusta automáticamente el contraste según la imagen. Si está ajustado en [High] (Alto), la imagen aparece de forma clara pero la variación de brillo puede que no parezca natural.
Gamma (Gamma)	Ajusta el brillo de grises y otros colores intermedios. (SDR)
Native (Nativo)	El panel LCD se encarga de la corrección de gamma.
2.2 (2.2)	Gamma de monitor típico para un ordenador.
2.4 (2.4)	Ajustes típicos de gamma para usar con dispositivos de vídeo, como DVD y Blu-rays.
Ambient Light Sensing (Detección Luz Ambiente)	Ajusta automáticamente el brillo de la pantalla según la luz ambiente de la habitación. Cuando se ajusta en [On] (Encendido), el brillo de la pantalla se ajusta automáticamente según el brillo de la habitación. NOTA: Si se establece en [ON] (ENCENDIDO), [Backlight / Brightness] (Retroiluminación) no se puede modificar.
Color Enhance* (Mejora de color)	Cambia los colores de la imagen y la saturación para crear una imagen más colorida.
HDR Mode (Modo HDR)	Cuando el monitor detecta una señal HDR, puede seleccionar la corrección de gamma preferida entre [Low] (Bajo), [Mid] (Medio) y [High] (Alto).
Backlight / Brightness (Retroiluminación)	Ajusta el brillo de la imagen mediante la retroiluminación. Pulse los botones ◀ y ▶ para ajustar el brillo. En general, puede utilizar esta función para ajustar el brillo. NOTA: Cuando se selecciona [On] (Encendido) en [Ambient Light Sensing] (Detección Luz Ambiente), esta función no se puede cambiar.
Contrast (Contraste)	Ajusta el brillo de la imagen con respecto a la señal de entrada. Pulse el botón ◀ o ▶ para ajustarlo.
Video Black Level (Nivel Negros Video)	Permite ajustar la luminancia del negro.
Sharpness* (Nitidez)	Ajusta la nitidez de la imagen. Pulse el botón ◀ o ▶ para ajustarlo. NOTA: Las líneas pueden aparecer como líneas dobles en función del ajuste. En ese caso, reduzca el ajuste de nitidez.
Color* (Color)	Ajusta la densidad del color de la pantalla. Pulse el botón ▶ para aumentar la densidad, o bien, el botón ◀ para reducirla.
Tint* (Tinte)	Permite ajustar el tinte de la imagen entre R0-R50 y G0-G50.
Reset Video Settings (Restablecer config. de video)	Restablece todos los ajustes del menú de vídeo a sus valores predeterminados.

*: Por ejemplo, las señales DVI a través del cable de conversión DVI/HDMI, las señales sin información InfoFrame y las señales RGB analógico no son compatibles.

Ajustes de audio

Audio (Audio)	
Sound Mode (Modo de Sonido)	Ofrece varios ajustes preconfigurados de audio adecuados a los distintos entornos en los que se puede usar el monitor y la posibilidad de personalizar ajustes según sus preferencias.
Standard (Estándar)	Ajuste de audio estándar.
Music (Música)	Ajustes optimizados para la reproducción de música o audio en salas de conferencia.
Movie (Película)	Sonido envolvente para mayor claridad de audio en tiendas y en otras aplicaciones de señalización.
Custom (Personalizado)	Ajustes personalizables.
Balance (Balance)	Pulse el botón ► para mover la señal de audio hacia la derecha. Pulse el botón ◀ para mover la señal de audio hacia la izquierda.
Surround (Envolvente)	Produce artificialmente un sonido envolvente.
Internal Speakers (Altavoces internos)	Configura los ajustes para la salida de los altavoces internos.
Auto (Auto)	El sonido no sale por los altavoces si hay un cable conectado al terminal HEADPHONE.
Off (Apagado)	El sonido no sale por los altavoces.
On (Encendido)	El sonido siempre sale por los altavoces.
Digital Output (Salida digital)	Permite seleccionar el formato óptico de audio digital del terminal S/PDIF. RAW (RAW): salida en formato RAW. PCM (PCM): salida en formato PCM.
Audio Input (Entrada de audio)	Selecciona si desea utilizar la señal de audio del terminal Audio In cuando la señal de audio no se incluye en la señal HDMI (señales DVI, etc.). HDMI (HDMI): se utiliza el terminal HDMI. Audio in (Entrada de audio): se utiliza el terminal Audio In.
Audio Delay (Retraso Audio)	Ajusta el tiempo de retraso hasta que se emite el audio.
Reset Audio Settings (Restablecer config. de audio)	Restablece todos los ajustes del menú de audio a sus valores predeterminados.

Configuración

Setup (Configuración)	
OSD Settings (Ajustes de OSD)	Activa o desactiva el paso del monitor al modo de ahorro de energía.
Language (Idioma)	Permite seleccionar el idioma que utiliza la OSD.
Transparency (Transparencia)	Permite ajustar el nivel de transparencia del menú OSD entre 30%, 50%, 70% y Apagado. Cuanto más alto sea el porcentaje, más transparente será el menú OSD.
Information OSD (Información OSD)	Muestra y oculta la información OSD. La información OSD contiene los mensajes que se muestran en la pantalla cuando se cambia la entrada o cuando cambia el estado de la señal de entrada.
Closed Caption (Subtítulo)	Ajuste la configuración de los subtítulos. Caption Display (Mostrar subtítulos) / Analog Captions (Subt. analógicos)
Power save settings (Ajuste Ahorro Energía)	
Energy Mode (Modo de energía)	Seleccione un modo entre Hogar, Retail y Oficina. Para obtener más información, vea "Modo de energía" página 35 .
Power Save (Ahorro de Energía)	Ajusta el tiempo hasta que el monitor entra en el modo de Ahorro de Energía. Cuando haya pasado el tiempo establecido después de que la señal de entrada se haya perdido, se activa la función Ahorro de Energía.
Quick Start (Inicio Rápido)	Si se selecciona [On (Encendido)], el monitor volverá rápidamente al estado [On (Encendido)] cuando se detecte una señal. Activando esta opción aumenta el consumo de energía en el estado de reposo.
Auto Power Down (Apagado Auto.)	Cuando se coloca en [On (Encendido)], el monitor se apaga automáticamente a las 4 horas de estar sin funcionamiento.
Auto Input Change (Cambio entrada auto)	Esta función selecciona automáticamente el terminal de entrada con una señal de entrada. Cuando esta opción está activada, puede detectar y cambiar entradas cuando se aplica o se pierde una señal. Pulse el botón INFO del mando a distancia para mostrar el terminal de entrada seleccionado en la Información OSD.
None (Ninguno)	El monitor no busca la señal de vídeo en las demás conexiones de entrada.
First (Primero)	El monitor no busca la señal de vídeo en las demás conexiones de entrada si la entrada actual tiene señal de vídeo. Si la conexión de entrada actual no tiene señal de vídeo, el monitor buscará la señal en el resto de las conexiones de entrada de vídeo. Cuando se encuentre una señal de vídeo, el monitor pasará automáticamente de la entrada actual a la entrada que tiene la fuente de vídeo activa.
Custom (Personalizado)	Pueden seleccionarse los terminales de entrada incluidos en la búsqueda realizada por el monitor.
HDMI Settings (Ajustes de HDMI)	
CEC (CEC)	Esta función posibilita el control de un dispositivo que admita HDMI CEC conectado al terminal HDMI. Cuando se ajusta en Encendido, se activa HDMI CEC.
EDID (EDID)	Establece el modo HDMI. Mode 0 (Modo 0): la resolución máxima es 1920 x 1080 (60 Hz). Mode 1 (Modo 1): la resolución máxima es 3840 x 2160 (30 Hz). Mode 2 (Modo 2): la resolución máxima es 3840 x 2160 (60 Hz), HDCP 2.2 o HDR.
Video Range (Gama de Video)	Ajusta el rango de gradación para que se muestre de acuerdo con la señal de vídeo para mejorar los blancos y los negros de la imagen.
HPD Delay (Retraso HPD)	Esta función posibilita el control del tiempo hasta que se muestra el vídeo del terminal HDMI. Cuando se ajusta en Apagado, puede reducirse el tiempo hasta que se emite el vídeo, pero el vídeo podría no emitirse en función del dispositivo. En este caso, ajuste [HPD Delay] (Retraso HPD) en Encendido.

Setup (Configuración)	
VGA Options (Opciones VGA)	Se activan cuando se envía una señal VGA.
VGA Mode (Modo VGA)	Seleccione [RGB] (RGB) o [YPbPr] (YPbPr) en función de la señal recibida en el terminal de entrada VGA.
Auto Adjust (Ajuste auto.)	Ajusta la configuración de forma automática, como la posición de la imagen.
H.Position (Posición-H)	Ajusta la posición horizontal de la pantalla. Pulse el botón ► para mover la pantalla hacia la derecha o el botón ◀ para moverla hacia la izquierda.
V.Position (Posición-V)	Ajusta la posición vertical de la pantalla. Pulse el botón ► para mover la pantalla hacia arriba o el botón ◀ para moverla hacia abajo.
Clock (Reloj)	Establezca este ajuste cuando aparezcan líneas verticales en la pantalla o cuando el tamaño difiera en la parte derecha e izquierda de la pantalla.
Phase (Fase)	Establezca este ajuste cuando aparezca ruido en dirección horizontal, cuando aparezcan caracteres borrosos o cuando los contornos no sean nítidos.
H.Resolution (Resolución H.)	El vídeo puede ampliarse/reducirse en dirección horizontal mediante esta función únicamente cuando se selecciona [Standard] (Estándar) en [Aspect Ratio] (Relación de aspecto). NOTA: Esta opción puede que no funcione dependiendo de la señal de entrada.
V.Resolution (Resolución V.)	El vídeo puede ampliarse/reducirse en dirección vertical mediante esta función únicamente cuando se selecciona [Standard] (Estándar) en [Aspect Ratio] (Relación de aspecto). NOTA: Esta opción puede que no funcione dependiendo de la señal de entrada.
Reset VGA Options (Restablecer opciones VGA)	Restablece los ajustes de Opciones VGA a sus valores predeterminados.

Setup (Configuración)	
Other settings (Otras configuraciones)	
Input Labels (Etiquetas de entradas)	Renombra el terminal de entrada que se esté mostrando en ese momento. Pueden usarse letras (A-Z), números (0-9) y algunos símbolos.
Key Lock Settings (Ajustes Bloqueo Tecla)	Impide que el monitor se controle con los botones del panel de control del monitor. Off (Apagado): Todos los botones funcionan con normalidad. Mode 1 (Modo 1): Solo funcionan el botón de encendido y la función de cambio de entrada. Mode 2 (Modo 2): Todos los botones están bloqueados. (Solo puede usarse el botón de encendido durante el modo en espera).
IR Lock Settings (Ajustes Bloqueo IR)	Impide que el monitor se controle con el mando a distancia. Off (Apagado): Todos los botones funcionan con normalidad. Mode 1 (Modo 1): Solo funcionan el botón POWER y SOURCE. Mode 2 (Modo 2): Todos los botones están bloqueados. (Solo puede usarse el botón de encendido durante el modo en espera).
Power supply (Fuente de energía)	Puede configurar la fuente de energía al puerto USB de tipo C. El consumo de energía aumenta cuando se establece en [On] (Encendido).
LED Indicator (Indicador LED)	Ajústelo en Apagado para apagar el indicador de alimentación cuando el monitor se encienda (normalmente se enciende en azul).
Mute Settings (Ajustes de Silencio)	Le permite silenciar la salida de vídeo y audio del monitor. Audio (Audio): Silencia la salida de audio cuando se pulsa el botón MUTE del mando a distancia. Video (Vídeo): Silencia la salida de vídeo cuando se pulsa el botón MUTE del mando a distancia. Audio & Video (Audio y Vídeo): Silencia la salida de audio y vídeo cuando se pulsa el botón MUTE del mando a distancia.
Image Rotation (Rotación de imagen)	Cuando se selecciona [On] la imagen se rota 180 grados.
Thermal Management (Control Térmico)	El monitor viene equipado con sensores térmicos y muestra una advertencia cuando la temperatura ambiente supera la temperatura de funcionamiento garantizada. Si aparece una advertencia, apague el monitor ya que si lo utiliza en ese entorno, podría provocar un mal funcionamiento. Warning Message (Mensaje de advertencia): Aparece una advertencia de temperatura en la pantalla cuando la temperatura interna haya superado la temperatura de funcionamiento garantizada. Shutdown (Sistema Apagado): El monitor se apaga automáticamente cuando la temperatura interna haya superado la temperatura de funcionamiento garantizada.
Signal Information (Información de señal)	Muestra la información de la señal de entrada.
Monitor Information (Información de monitor)	Muestra la información del monitor.
Factory Reset (Restablecer de Fábrica)	Todos los ajustes salvo la red se restablecen a los valores de fábrica.

Configuración de control

Control Settings (Configuración de control)	
Control Interface (Interfaz de control)	NOTA: Solo puede usarse un método al mismo tiempo: LAN o RS-232.
LAN (LAN)	Ajusta el control de la red (LAN).
RS-232C (RS-232C)	Ajusta el control de RS-232C.
Network Settings (Configuración de red)	Configura los ajustes de red del monitor.
DHCP (DHCP)	On (Encendido): obtiene los ajustes de red del servidor DHCP en la red. Off (Apagado): configura ajustes de redes fijos. Manual DNS (DNS manual): obtiene los ajustes de red del servidor DHCP en la red, pero el DNS se ajusta manualmente.
IP ADDRESS (DIRECCIÓN IP)	Permite ajustar la dirección IP del monitor cuando [DHCP] (DHCP) se ajusta en [Off] (Apagado).
SUBNET MASK (MÁSCARA DE SUBRED)	Si selecciona [Off] (Apagado) en [DHCP] (DHCP), establezca la máscara de subred de la red conectada al monitor.
DEFAULT GATEWAY (PUER. ENL. PR.)	Si selecciona [Off] (Apagado) en [DHCP] (DHCP), establezca la puerta de enlace predeterminada de la red conectada al monitor.
DNS PRIMARY (DNS PRIMARIO)	Introduzca la dirección IP del servidor DNS primario de la red conectada al monitor. NOTA: Para eliminar el ajuste, establézcalo como [0.0.0.0] (0.0.0.0).
DNS SECONDARY (DNS SECUNDARIO)	Introduzca la dirección IP del servidor DNS secundario de la red conectada al monitor. NOTA: Para eliminar el ajuste, establézcalo como [0.0.0.0] (0.0.0.0).
MAC ADDRESS (DIRECCIÓN MAC)	Muestra la DIRECCIÓN MAC del monitor. Esto no se puede cambiar.
SAVE (GUARDAR)	Guarda los ajustes.
Monitor ID (ID monitor)	Establece un número de ID para control. El número de ID del monitor se puede configurar entre 1 y 100.
Reset Network Settings (Restablecer configuración de red)	Restablece los ajustes de red a sus valores predeterminados.

Media Player

Media Player (Media Player)	
USB Demo Mode (Modo USB demo)	<p>Las fotos (imágenes fijas), así como los archivos de música y vídeo de la carpeta “NDS_DEMO” en el dispositivo de almacenamiento USB pueden reproducirse automáticamente. Puede seleccionar los tipos de archivos que desea reproducir en el Modo USB demo.</p> <p>NOTA: Activación del Modo USB demo Para activar el Modo USB demo, [Energy Mode] (Modo de energía) dentro del menú [Setup] (Configuración) debe estar seleccionado en [Retail] (Retail).</p> <p>NOTA: Inicio del Modo USB demo La reproducción de los archivos se inicia automáticamente con las siguientes condiciones.</p> <ul style="list-style-type: none">• Se ha activado el Modo USB demo.• Existe una carpeta llamada “NDS_DEMO” en el dispositivo de almacenamiento USB.• No se envía otra señal al terminal que no sea la del puerto USB.• El usuario no ha hecho ninguna operación durante 10 segundos o más. <p>NOTA: Memoria</p> <ul style="list-style-type: none">• Los botones POWER, VOLUME y MUTE del mando a distancia funcionan con normalidad. Si se pulsan otros botones, la reproducción se detiene y la entrada vuelve al terminal que se ha utilizado anteriormente.• También se detiene la reproducción si se extrae el dispositivo de almacenamiento USB.• Si el monitor se apaga durante la reproducción en el Modo USB demo, la próxima vez que se encienda el monitor, la reproducción empezará automáticamente si el dispositivo de almacenamiento USB sigue conectado.
UnPlug USB Device (Retire el dispositivo USB)	Seleccione [Execute] (Ejecutar) antes de extraer el dispositivo USB.
Caution Window (Ventana de aviso)	Establece si se muestra (Encendido) o no (Apagado) la ventana de aviso cuando se reproduce un archivo con un formato o códec no compatible.

Programa

Schedule (Programa)	
Sleep Timer (Temporizador de apagado)	Ajusta el tiempo hasta que el monitor se apaga automáticamente. Puede seleccionarse Off (Apagado) , 10 minutes (10 minutos) , 15 minutes (15 minutos) , 30 minutes (30 minutos) , 60 minutes (60 minutos) , 90 minutes (90 minutos) , 120 minutes (120 minutos) , 180 minutes (180 minutos) y 240 minutes (240 minutos) .
Current Time settings (Configuración de Hora actual)	Establece la hora actual. NOTA: Si el cable de alimentación del monitor está desconectado durante dos semanas o más, el reloj no mostrará la hora correcta. En este caso, vuelva a establecer la [Current Time settings] (Configuración de Hora actual).
Schedule settings (Programa configuraciones)	Power On (Encender): ajusta la hora en la que el monitor se encenderá. Power Off (Apagar): ajusta la hora en la que el monitor se apagará.

Apéndice D Información del fabricante sobre reciclaje y energía

Este capítulo incluye:

- ⇒ "Cómo reciclar su producto NEC" en la página 82
- ⇒ "Ahorro de energía" en la página 82
- ⇒ "Acerca de los cables de conversión utilizados con el terminal AV" en la página 84

Estamos muy comprometidos con la protección del medio ambiente y consideramos el reciclaje una de las máximas prioridades de la empresa para reducir los daños al medio ambiente. Nuestro objetivo es desarrollar productos respetuosos con el medio ambiente y poner nuestro máximo empeño en ayudar a definir y cumplir las últimas normativas de organismos independientes como ISO (Organización Internacional de Normalización) y TCO (Confederación Sueca de Trabajadores Profesionales).

Cómo reciclar su producto NEC

El objetivo del reciclado es mejorar el entorno mediante la reutilización, actualización, reacondicionamiento o recuperación de materiales. Los equipamientos dedicados al reciclaje garantizan que los componentes dañinos para el medio ambiente se manipulan y eliminan de la manera adecuada. Para asegurar que sus productos se reciclan de la forma más conveniente, ofrecemos una amplia variedad de procedimientos de reciclajes y consejos sobre la mejor forma de manipular sus productos para proteger el medio ambiente una vez que llegan al final de su vida útil.

Puede encontrar toda la información necesaria para desechar un producto y la información específica de cada país sobre los equipamientos de reciclaje disponibles en los siguientes sitios web:

<https://www.sharpnecdisplays.eu/p/greenvision/en/greenvision.xhtml> (en Europa)

<https://www.sharp-nec-displays.com/jp/> (en Japón)

<https://www.sharpnecdisplays.us/> (en EE. UU.).

Ahorro de energía

Este monitor dispone de una función avanzada de ahorro de energía. Cuando se envía al monitor una señal DPM (administración de potencia de pantallas), se activa el modo de ahorro de energía. El monitor solo dispone de un modo de ahorro de energía.

Para obtener más información, visite:

<https://www.sharpnecdisplays.us/> (en EE. UU.)

<https://www.sharpnecdisplays.eu/p/hq/en/home.xhtml> (en Europa)

<https://www.sharp-nec-displays.com/global/index.html> (internacional)

Para los requisitos de ErP/Para los requisitos de ErP (espera de red):

Excepto las siguientes condiciones:

[Energy Mode] (Modo de energía) se ajusta en [Retail mode] (modo Retail) u [Office mode] (modo Oficina).

[Quick Start] (Inicio Rápido) se ajusta en [On] (Encendido).

[Auto Input Change] (Cambio entrada auto) se ajusta en [First] (Primero) o [Custom] (Personalizado).

[Power supply] (Fuente de energía) se ajusta en [On] (Encendido).

Consumo de energía (parpadea en rojo): 2,0 W o menos.

Tiempo de la función de ahorro de energía: 60 s (valor predefinido).

Consumo de energía (encendido en rojo): 0,5 W o menos.

Tiempo de la función de ahorro de energía: 3 min (valor predefinido).

Marca de residuos de aparatos eléctricos y electrónicos (Directiva Europea 2012/19/UE y enmiendas)



Eliminación del producto usado: En la Unión Europea

La transposición de esta directiva europea en cada estado miembro obliga a desechar el material eléctrico y electrónico usado que lleva la marca que se muestra a la izquierda por separado de los residuos domésticos comunes. En esta categoría se incluyen desde monitores hasta accesorios eléctricos, como cables de alimentación o de señal. Para desechar estos productos, siga las instrucciones de las autoridades locales, solicite información al respecto en el establecimiento donde haya adquirido el producto o, si corresponde, siga las normativas aplicables o el acuerdo que tenga. La marca en los productos eléctricos y electrónicos se aplica solo a los actuales estados miembros de la Unión Europea, o si corresponde, siga la legislación o los acuerdos aplicables. Esta marca en productos eléctricos o electrónicos solo se aplica a los estados

miembros actuales de la Unión Europea.

Fuera de la Unión Europea

Para desechar productos eléctricos o electrónicos fuera de la Unión Europea, póngase en contacto con las autoridades locales para saber el método de desecho adecuado.



Para la UE: El símbolo del contenedor con ruedas tachado significa que las pilas usadas no deben depositarse en el contenedor para residuos domésticos habitual. En el caso de las pilas usadas, existe un sistema de recogida selectiva que permite el tratamiento y el reciclaje adecuados según la legislación vigente.

La pila debe desecharse correctamente conforme a la directiva de la UE 2006/66/CE y sus modificaciones. La batería debe ser objeto de recogida selectiva por parte del servicio local correspondiente.

Acerca de los cables de conversión utilizados con el terminal AV

Utilice un cable de vídeo disponible en comercios con un conector mini de 4 contactos (3,5 mm ϕ) en un extremo para conectar los cables de conversión al terminal AV.

Compruebe la especificación de conexiones del cable con antelación y elija un cable adecuado.

NOTA: *Pueden existir especificaciones de conexiones diferentes para los cables con conector mini de 4 contactos.

N.º	Señal
1	Video (Vídeo)
2	Audio (izquierda)
3	Audio (derecha)
4	GND

