

Referencia rápida

Imprimir

imprimir desde un ordenador

Nota: Para etiquetas, tarjetas y sobres, configure el tamaño y tipo de papel en la impresora antes de imprimir el documento.

- 1 Abra el cuadro de diálogo Imprimir en el documento que trata de imprimir.
- 2 Ajuste los valores si es necesario.
- 3 Imprima el documento.

Impresión desde un dispositivo móvil

Impresión desde un dispositivo móvil a través de Google Cloud Print

Google Cloud Print™ es un servicio de impresión que permite imprimir en cualquier impresora con Google Cloud Print.

Antes de empezar, asegúrese de que:

- La impresora está registrada al servidor Google Cloud Print.
- El complemento de Cloud Print se descarga desde Google Play™ Store y se habilita a través de un dispositivo móvil.

- 1 Desde su dispositivo móvil Android™, abra un documento o seleccione uno desde el gestor de archivos.

- 2 Toque  > **Imprimir**.

- 3 Seleccione una impresora y, a continuación, toque .

Impresión desde un dispositivo móvil a través de AirPrint



La característica de software AirPrint es una solución de impresión móvil que le permite imprimir directamente desde dispositivos Apple a impresoras certificadas con AirPrint.

Notas:

- Asegúrese de que el dispositivo Apple y la impresora estén conectados a la misma red. Si la red tiene varios hubs inalámbricos, asegúrese de que ambos dispositivos están conectados a la misma subred.
- Esta aplicación solo es compatible con determinados dispositivos Apple.

- 1 Desde su dispositivo móvil, seleccione un documento desde el gestor de archivos o inicie una aplicación compatible.

- 2 Toque el icono de compartir y, a continuación, toque **Imprimir**.

- 3 Seleccione una impresora.
Ajuste los valores si es necesario.

- 4 Imprima el documento.

Impresión desde un dispositivo móvil a través de Wi-Fi Direct®

Wi-Fi Direct® es un servicio de impresión que permite imprimir en cualquier impresora con Wi-Fi Direct.

Nota: Asegúrese de que la impresora o el servidor estén conectados a la red inalámbrica. Para obtener más información, consulte [“Conexión de un dispositivo móvil a la impresora” en la página 5](#).

- 1 Desde su dispositivo móvil, ejecute una aplicación compatible, o bien, seleccione un documento desde el gestor de archivos.

- 2 En función del dispositivo móvil, realice una de las siguientes acciones:

- Toque  > **Imprimir**.

- Toque  > **Imprimir**.

- Toque  > **Imprimir**.

- 3 Seleccione una impresora y ajuste los valores si fuera necesario.

- 4 Imprima el documento.

Impresión de trabajos confidenciales y otros trabajos en espera

Para usuarios de Windows

- 1 Con un documento abierto, haga clic en **Archivo > Imprimir**.

- 2 Haga clic en **Propiedades, Preferencias, Opciones o Configuración**.

- 3 Haga clic en **Imprimir y poner en espera**.

- 4 Seleccione **Utilizar Imprimir y poner en espera** y asigne un nombre de usuario.

- 5 Seleccione el tipo de trabajo de impresión (Confidencial, Repetir, Reservar o Verificar).

Si el trabajo de impresión es confidencial, introduzca un PIN de cuatro cifras.

- 6 Haga clic en **Aceptar** o **Imprimir**.

- 7 En el panel de control de la impresora, libere el trabajo de impresión.

- Para trabajos de impresión confidenciales, navegue hasta:

Trabajos en espera > **OK** > seleccione su nombre de usuario > **OK** > **Confidencial** > **OK** > introduzca el PIN > **OK** > seleccione el trabajo de impresión > **OK** > configure los valores > **OK** > **Imprimir** > **OK**

- Para otros trabajos de impresión, navegue hasta:

Trabajos en espera > **OK** > seleccione su nombre de usuario > **OK** > seleccione el trabajo de impresión > **OK** > configure los valores > **OK** > **Imprimir** > **OK**

Para usuarios de Macintosh

- 1 Con un documento abierto, seleccione **Archivo > Imprimir**.

- 2 En el menú Vista previa o Calidad y material, elija **Impresión con PIN**.

3 Active **Imprimir con PIN** y, a continuación, introduzca un PIN de cuatro dígitos.

4 Haga clic en **Imprimir**.

5 En el panel de control de la impresora, libere el trabajo de impresión. Desplácese a:

Trabajos en espera > **OK** > seleccione el nombre de su ordenador > **OK** > **Confidencial** > **OK** > introduzca el PIN > **OK** > seleccione el trabajo de impresión > **OK** > **Imprimir** > **OK**

Mantenimiento de la impresora

Sustitución del cartucho de tóner

1 Abra la puerta frontal.

Advertencia: Posibles daños: Para evitar daños por descargas electrostáticas, toque cualquier elemento metálico expuesto de la impresora antes de tocar las zonas internas de la impresora o acceder a ellas.

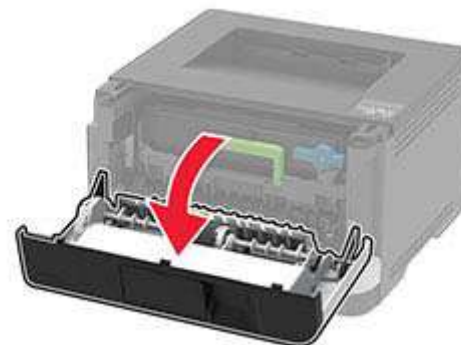

2 Extraiga la unidad de imagen.



3 Gire el pestillo azul y, a continuación, extraiga el cartucho de tóner de la unidad de imagen.

Advertencia: Posibles daños: No exponga la unidad de imagen a la luz directa durante más de diez minutos. Una larga exposición a la luz puede ocasionar problemas de calidad de impresión.

Advertencia: Posibles daños: No toque el tambor de fotoconductor. Si lo hace, puede afectar a la calidad de los futuros trabajos de impresión.



4 Desembale el nuevo cartucho de tóner.

5 Agite el cartucho de tóner para redistribuir el tóner.

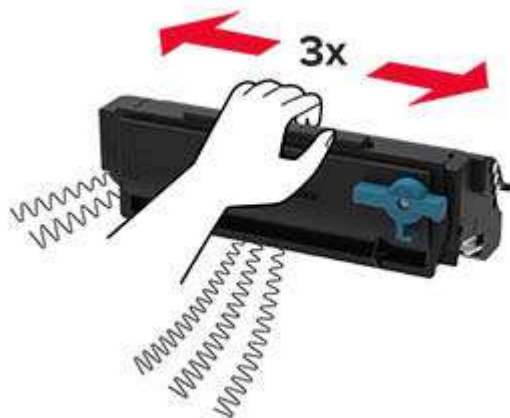

6 Inserte el nuevo cartucho de tóner en la unidad de imagen hasta que haga clic en su sitio.

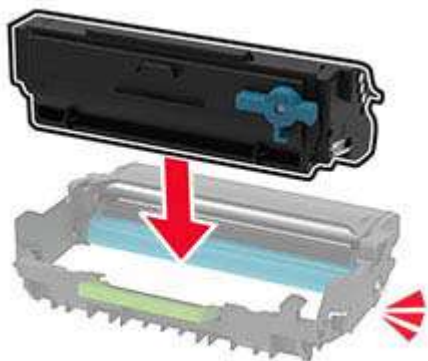

7 Introduzca la unidad de imagen.



8 Cierre la puerta.

Carga de bandejas

1 Extraiga la bandeja.

Nota: Para evitar atascos de papel, no extraiga la bandeja mientras la impresora esté ocupada.



2 Ajuste las guías para que coincidan con el tamaño del papel que va a cargar.

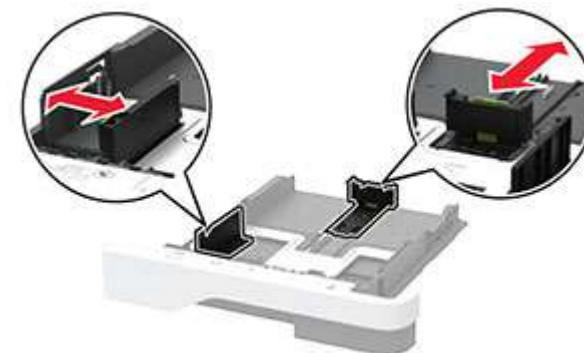

3 Flexione, airee y alise los bordes del papel antes de cargarlo.

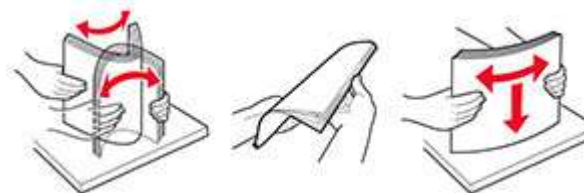

4 Cargue la pila de papel con la cara de impresión hacia abajo y, a continuación, asegúrese de que las guías quedan ajustadas contra el papel.

Notas:

- Para imprimir a una cara, cargue el papel con el membrete hacia abajo, con el encabezado hacia la parte frontal de la bandeja.
- Para imprimir a dos caras, cargue el papel con el membrete hacia arriba, con el encabezado hacia la parte trasera de la bandeja.
- No deslice el papel en la bandeja.
- Para evitar atascos de papel, asegúrese de que la altura de la pila no exceda el indicador de capacidad máxima de papel.



5 Introduzca la bandeja.

Si es necesario, defina el tamaño y el tipo del papel en el panel de control para que coincidan con el papel cargado.

Carga del alimentador multiuso

1 Abra el alimentador multiuso.

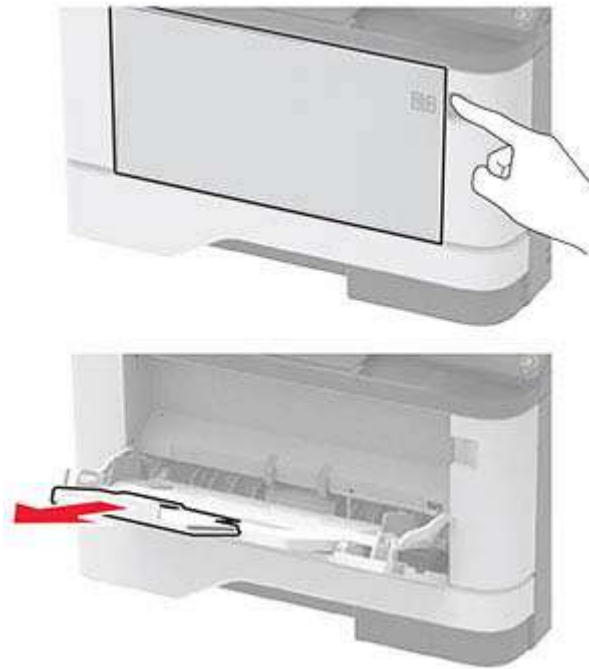

2 Flexione, airee y alise los bordes del papel antes de cargarlo.

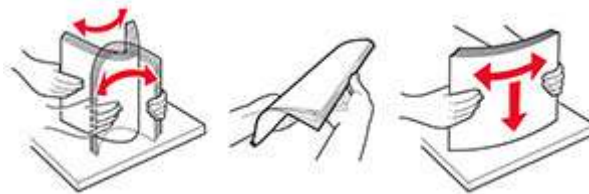

3 Cargue el papel con la cara de impresión hacia arriba.

Notas:

- Para imprimir a una cara, cargue el papel con el membrete hacia arriba, con el encabezado hacia la parte trasera de la bandeja.

- Para imprimir a dos caras, cargue el papel con el membrete hacia abajo, con el encabezado hacia la parte frontal de la bandeja.
- Cargue los sobres con la solapa hacia abajo y en la parte izquierda.

Advertencia: Posibles daños: No utilice sobres con sellos, cierres, broches, ventanas, revestimientos oleosos o autoadhesivos.

4 Ajuste las guías para que coincidan con el tamaño del papel que va a cargar.

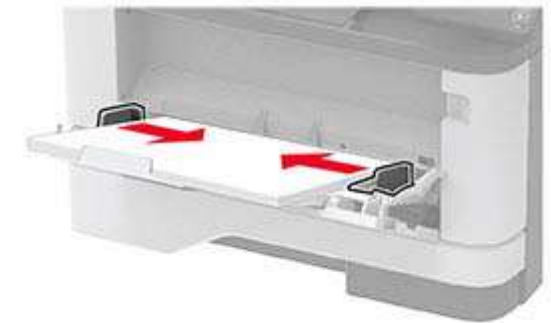

5 En el panel de control de la impresora, defina el tipo y el tamaño del papel para que coincidan con el papel cargado.

Definición del tipo y el tamaño del papel

1 En el panel de control, navegue hasta:

Valores > **OK** > Papel > **OK** > Configuración de bandeja > **OK** > Tamaño/tipo de papel > **OK** > seleccione un origen de papel

2 Defina el tipo y el tamaño del papel.

Conexión de un dispositivo móvil a la impresora

Antes de conectar el dispositivo móvil, asegúrese de hacer lo siguiente:

- Active Wi-Fi Direct en la impresora. En el panel de control, navegue hasta:

Valores > **OK** > Red/puertos > **OK** > Inalámbrico > **OK** > Activar Wi-Fi Direct > **OK** > Activado > **OK**

- Consulte el SSID de Wi-Fi Direct. En el panel de control, navegue hasta:

Valores > **OK** > Red/puertos > **OK** > Wi-Fi Direct > **OK** > SSID > **OK**

- Revise la clave previamente compartida (PSK). En el panel de control, navegue hasta:

Valores > **OK** > Red/puertos > **OK** > Wi-Fi Direct > **OK** > Configurar PSK > **OK**

Conexión con Wi-Fi Direct

- 1 En el dispositivo móvil, vaya al menú de ajustes.
- 2 Active la conexión Wi-Fi y, a continuación, toque **Wi-Fi Direct**.
- 3 Seleccione el SSID de la impresora.
- 4 Confirme la conexión en el panel de control de la impresora.

Conexión con la red Wi-Fi

- 1 En el dispositivo móvil, vaya al menú de ajustes.
- 2 Toque **Wi-Fi** y, a continuación, seleccione el SSID de la impresora.

Nota: La cadena "DIRECT-xy" (donde "xy" son dos caracteres aleatorios) se añade antes del SSID.

- 3 Introduzca la clave previamente compartida.

Nota: La clave previamente compartida es la contraseña.

Conexión de la impresora a una red Wi-Fi

Asegúrese de que Adaptador activo está configurado en Automático. En el panel de control, navegue hasta **Valores**

> **OK** > Red/Puertos > **OK** > Descripción general de la red > **OK** > Adaptador activo > **OK** > Automático > **OK**

- 1 En el panel de control, navegue hasta:

Valores > **OK** > Red/puertos > **OK** > Inalámbrico > **OK** > Configurar en panel de impresora > **OK** >

Seleccionar red > **OK**

- 2 Seleccione una red Wi-Fi e introduzca la contraseña de la red.

Nota: En los modelos de impresora compatibles con redes Wi-Fi, aparecerá una solicitud de configuración de la red Wi-Fi durante la configuración inicial.

Eliminación de atascos

Cómo evitar atascos

Cargue el papel correctamente

- Asegúrese de que el papel esté bien colocado en la bandeja.

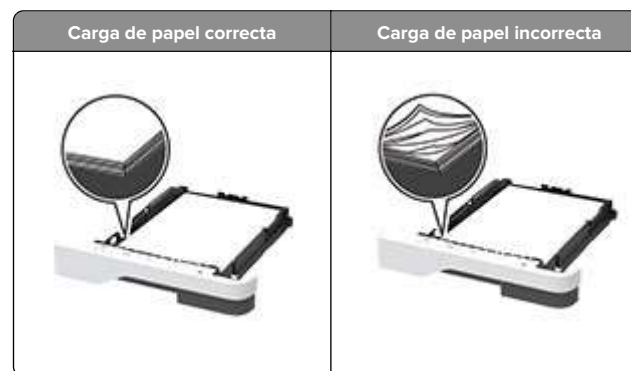

- No cargue ni extraiga las bandejas mientras se esté imprimiendo.
- No cargue demasiado papel. Asegúrese de que la altura de la pila no exceda el indicador de capacidad máxima de papel.

- No deslice el papel en la bandeja. Carguelo tal como se muestra en la ilustración.



- Asegúrese de que las guías del papel estén colocadas correctamente y no estén demasiado ajustadas al papel ni a los sobres.
- Introduzca la bandeja con firmeza en la impresora después de cargar el papel.

Utilice papel recomendado

- Utilice sólo el papel o el material de impresión especial recomendado.
- No cargue papel arrugado, doblado, húmedo ni curvado.
- Flexione, airee y alise los bordes del papel antes de cargarlo.

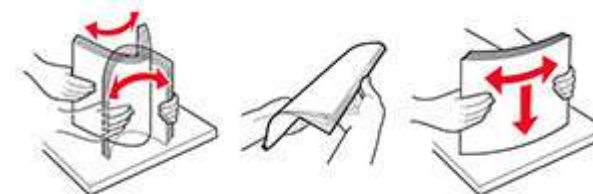

- No utilice papel cortado ni recortado manualmente.
- No mezcle tamaños, pesos o tipos de papel en la misma bandeja.
- Asegúrese de que se definan el tamaño y el tipo de papel correctos en el equipo o en el panel de control de la impresora.
- Guarde el papel teniendo en cuenta las recomendaciones del fabricante.

Identificación de la ubicación del atasco

Notas:

- Si Ayuda en atasco está Activado, la impresora expulsa páginas en blanco o con impresiones parciales después de eliminar la página atascada. Compruebe si hay páginas en blanco en la salida impresa.
- Cuando Recuperación de atasco está definido en Activado o Automático, la impresora vuelve a imprimir las páginas atascadas.

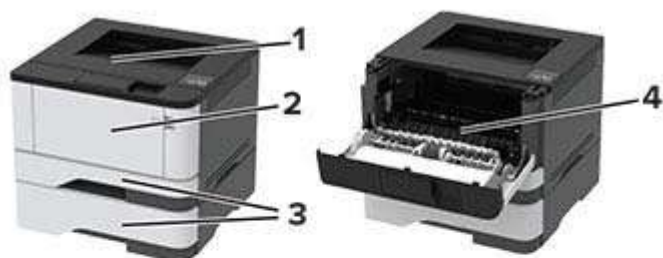

	Ubicaciones de los atascos
1	Bandeja estándar
2	Alimentador multiusos
3	Bandejas
4	Unidad a doble cara
5	Puerta de acceso posterior

Atasco de papel en la bandeja estándar

Retire el papel atascado.

Nota: Retire todos los fragmentos de papel.



Atasco de papel en el alimentador multiuso

1 Retire el papel del alimentador multiuso.



2 Retire el papel atascado.

Nota: Retire todos los fragmentos de papel.

3 Cierre el alimentador multiusos.

4 Abra la puerta frontal.

Advertencia: Posibles daños: Para evitar daños por descargas electrostáticas, toque cualquier elemento metálico expuesto de la impresora antes de tocar las zonas internas de la impresora o acceder a ellas.

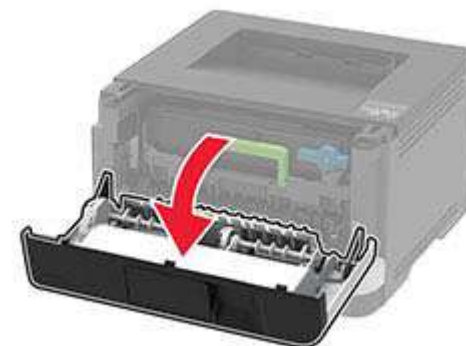

5 Extraiga la unidad de imagen.



Advertencia: Posibles daños: No exponga la unidad de imagen a la luz directa durante más de diez minutos. Una larga exposición a la luz puede ocasionar problemas de calidad de impresión.

Advertencia: Posibles daños: No toque el tambor de fotoconductor. Si lo hace, puede afectar a la calidad de los futuros trabajos de impresión.



6 Retire el papel atascado.

PRECAUCIÓN: SUPERFICIE CALIENTE: El interior de la impresora podría estar caliente. Para evitar el riesgo de heridas producidas por el contacto con un componente caliente, deje que la superficie se enfríe antes de tocarlo.

Nota: Retire todos los fragmentos de papel.



7 Introduzca la unidad de imagen.



8 Cierre la puerta.

9 Abra el alimentador multiuso.

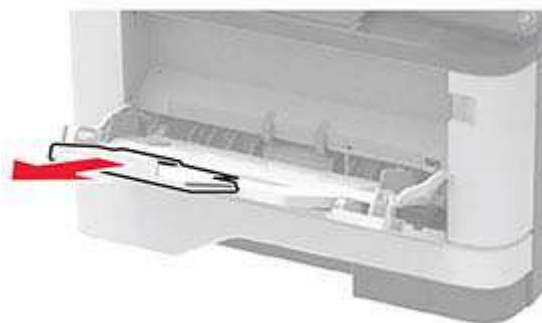

10 Flexione, airee y alise los bordes del papel antes de cargarlo.

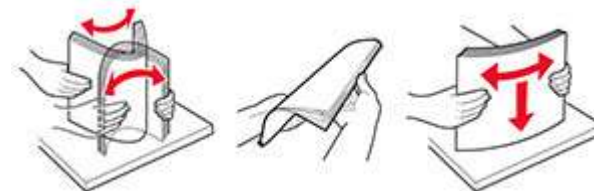

11 Vuelva a cargar el papel.



Atasco de papel en las bandejas

1 Extraiga la bandeja.



2 Abra la puerta frontal.

Advertencia: Posibles daños: Para evitar daños por descargas electrostáticas, toque cualquier elemento metálico expuesto de la impresora antes de tocar las zonas internas de la impresora o acceder a ellas.

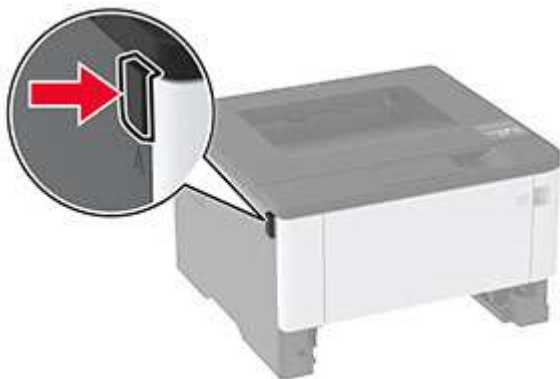

3 Extraiga la unidad de imagen.



Advertencia: Posibles daños: No exponga la unidad de imagen a la luz directa durante más de diez minutos. Una larga exposición a la luz puede ocasionar problemas de calidad de impresión.

Advertencia: Posibles daños: No toque el tambor de fotoconductor. Si lo hace, puede afectar a la calidad de los futuros trabajos de impresión.



4 Retire el papel atascado.

PRECAUCIÓN: SUPERFICIE CALIENTE: El interior de la impresora podría estar caliente. Para evitar el riesgo de heridas producidas por el contacto con un componente caliente, deje que la superficie se enfríe antes de tocarlo.

Nota: Retire todos los fragmentos de papel.



5 Introduzca la unidad de imagen.



6 Cierre la puerta frontal y, a continuación, inserte la bandeja.

7 Abra la puerta posterior.

PRECAUCIÓN: SUPERFICIE CALIENTE: El interior de la impresora podría estar caliente. Para evitar el riesgo de heridas producidas por el contacto con un componente caliente, deje que la superficie se enfríe antes de tocarlo.



8 Retire el papel atascado.

Nota: Retire todos los fragmentos de papel.



9 Cierre la puerta posterior.

10 Retire la bandeja opcional.



11 Retire el papel atascado.

Nota: Retire todos los fragmentos de papel.



12 Introduzca la bandeja.

Atasco de papel en la unidad de impresión a doble cara

1 Abra la puerta frontal.

Advertencia: Posibles daños: Para evitar daños por descargas electrostáticas, toque cualquier elemento metálico expuesto de la impresora antes de tocar las zonas internas de la impresora o acceder a ellas.



2 Extraiga la unidad de imagen.



Advertencia: Posibles daños: No exponga la unidad de imagen a la luz directa durante más de diez minutos. Una larga exposición a la luz puede ocasionar problemas de calidad de impresión.

Advertencia: Posibles daños: No toque el tambor de fotoconductor. Si lo hace, puede afectar a la calidad de los futuros trabajos de impresión.



3 Retire el papel atascado.

PRECAUCIÓN: SUPERFICIE CALIENTE: El interior de la impresora podría estar caliente. Para evitar el riesgo de heridas producidas por el contacto con un componente caliente, deje que la superficie se enfríe antes de tocarlo.

Nota: Retire todos los fragmentos de papel.



4 Introduzca la unidad de imagen.



5 Cierre la puerta.

6 Extraiga la bandeja.



7 Presione el pestillo de la unidad a doble cara para abrirla.

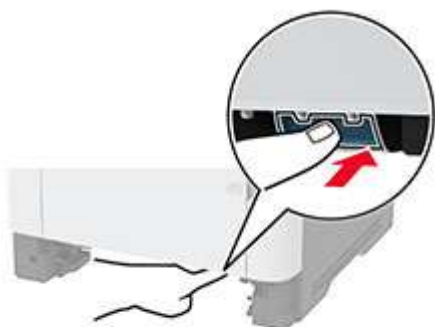

8 Retire el papel atascado.

Nota: Retire todos los fragmentos de papel.



9 Cierre la unidad a doble cara.

10 Introduzca la bandeja.

Atasco de papel en la puerta de acceso posterior

1 Abra la puerta frontal.

Advertencia: Posibles daños: Para evitar daños por descargas electrostáticas, toque cualquier elemento metálico expuesto de la impresora antes de tocar las zonas internas de la impresora o acceder a ellas.

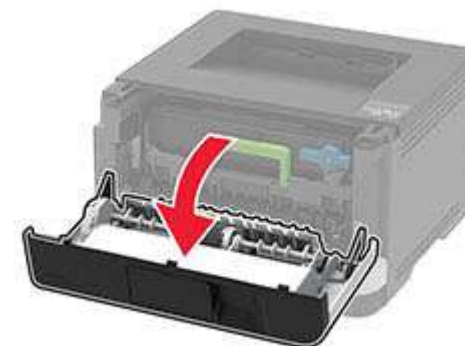

2 Extraiga la unidad de imagen.



Advertencia: Posibles daños: No exponga la unidad de imagen a la luz directa durante más de diez minutos. Una larga exposición a la luz puede ocasionar problemas de calidad de impresión.

Advertencia: Posibles daños: No toque el tambor de fotoconductor. Si lo hace, puede afectar a la calidad de los futuros trabajos de impresión.



3 Abra la puerta posterior.

 **PRECAUCIÓN: SUPERFICIE CALIENTE:** El interior de la impresora podría estar caliente. Para evitar el riesgo de heridas producidas por el contacto con un componente caliente, deje que la superficie se enfríe antes de tocarlo.



4 Retire el papel atascado.

Nota: Retire todos los fragmentos de papel.



5 Cierre la puerta posterior.

6 Introduzca la unidad de imagen.



7 Cierre la puerta frontal.